

RoHS
Compliant

BOMcheck.net

Farbe: ■

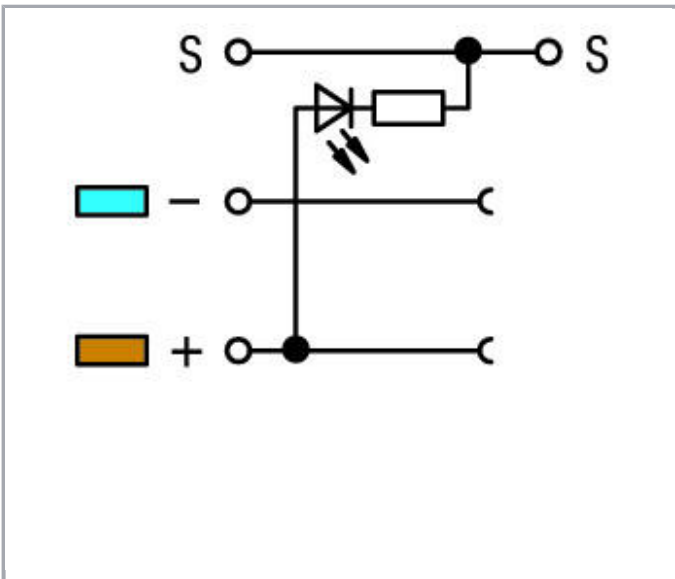

Artikelbeschreibung

Änderungen vorbehalten.

WAGO Kontakttechnik GmbH & Co. KG
Hansastr. 27
32423 Minden
Telefon: +49571 887-0 | Fax: +49571 887-169
E-Mail: info.de@wago.com | Web: www.wago.com

Haben Sie Fragen zu unseren Produkten?
Wir stehen Ihnen telefonisch unter +49 (571) 887-44222 gern zur
Verfügung.

Sicherheitshinweis 1:
Stromaufnahme LED: 4,8 mA

Daten

Elektrische Daten

Art der Spannung 1	DC
Nominalspannung	24 V

Anschlussdaten

Anschluss technik	CAGE CLAMP®
Betätigungsart	Betätigungswerkzeug
Anschließbare Leiterwerkstoffe	Kupfer
Eindrähtiger Leiter	0,08 ... 2,5 mm ² / 28 ... 12 AWG
Feindrähtiger Leiter	0,08 ... 2,5 mm ² / 28 ... 12 AWG
Abisolierlänge	6 ... 7 mm / 0.24 ... 0.28 inch
Gesamte Anzahl der Klemmstellen	4
Gesamte Anzahl der Potentiale	3
Anzahl der Ebenen	3
Verdrahtungsart	Frontverdrahtung
Hinweis (Leiterquerschnitt)	12 AWG: THHN, THWN

Geometrische Daten

Breite	5 mm / 0.197 inch
Höhe ab Oberkante Tragschiene	39 mm / 1.535 inch
Tiefe	68 mm / 2.677 inch

Mechanische Daten

Bauform	horizontale Bauform
Montageart	Tragschiene 35
Beschriftungsebene	Seitliche Beschriftung

Werkstoffdaten

Farbe	grau
Brandlast	0,182 MJ
Gewicht	9,2 g

Änderungen vorbehalten.

WAGO Kontakttechnik GmbH & Co. KG
Hansastr. 27
32423 Minden
Telefon: +49571 887-0 | Fax: +49571 887-169
E-Mail: info.de@wago.com | Web: www.wago.com



Haben Sie Fragen zu unseren Produkten?
Wir stehen Ihnen telefonisch unter +49 (571) 887-44222 gern zur Verfügung.

Kaufmännische Daten

Produktgruppe	1 (Reihenklemmen)
eCl@ss 10.0	27-14-11-28
eCl@ss 9.0	27-14-11-28
ETIM 7.0	EC000900
ETIM 6.0	EC000900
Verpackungsart	Karton
Ursprungsland	CN
GTIN	4045454193751
Zolltarifnummer	85369010000

Zulassungen / Zertifikate

Länderspezifische Zulassungen

Logo	Zulassung	Norm	Zertifikatsname
	CCA DEKRA Certification B.V.	EN 60947	NTR NL 6828
	CCA DEKRA Certification B.V.	EN 60947	2143311.03
	CSA DEKRA Certification B.V.	C22.2	1565649

UL-Zulassungen

Logo	Zulassung	Norm	Zertifikatsname
	UR Underwriters Laboratories Inc.	UL 1059	20190731- E45172

Passende Produkte

Änderungen vorbehalten.

WAGO Kontakttechnik GmbH & Co. KG
Hansastr. 27
32423 Minden
Telefon: +49571 887-0 | Fax: +49571 887-169
E-Mail: info.de@wago.com | Web: www.wago.com

Haben Sie Fragen zu unseren Produkten?
Wir stehen Ihnen telefonisch unter +49 (571) 887-44222 gern zur Verfügung.



Aderendhülse

	Art-Nr.: 216-121 Aderendhülse; Hülse für 0,5 mm ² / AWG 22; ohne Kunststoffkragen; galvanisch verzinkt	www.wago.com/216-121
	Art-Nr.: 216-122 Aderendhülse; Hülse für 0,75 mm ² / AWG 20; ohne Kunststoffkragen; galvanisch verzinkt	www.wago.com/216-122
	Art-Nr.: 216-123 Aderendhülse; Hülse für 1 mm ² / AWG 18; ohne Kunststoffkragen; galvanisch verzinkt	www.wago.com/216-123
	Art-Nr.: 216-124 Aderendhülse; Hülse für 1,5 mm ² / AWG 16; ohne Kunststoffkragen; galvanisch verzinkt	www.wago.com/216-124
	Art-Nr.: 216-131 Aderendhülse; Hülse für 0,25 mm ² / AWG 24; ohne Kunststoffkragen; galvanisch verzinkt	www.wago.com/216-131
	Art-Nr.: 216-132 Aderendhülse; Hülse für 0,34 mm ² / AWG 24; ohne Kunststoffkragen; galvanisch verzinkt	www.wago.com/216-132
	Art-Nr.: 216-221 Aderendhülse; Hülse für 0,5 mm ² / AWG 20; mit Kunststoffkragen; galvanisch verzinkt; weiß	www.wago.com/216-221
	Art-Nr.: 216-222 Aderendhülse; Hülse für 0,75 mm ² / AWG 18; mit Kunststoffkragen; galvanisch verzinkt; grau	www.wago.com/216-222
	Art-Nr.: 216-223 Aderendhülse; Hülse für 1 mm ² / AWG 18; mit Kunststoffkragen; galvanisch verzinkt; rot	www.wago.com/216-223
	Art-Nr.: 216-224 Aderendhülse; Hülse für 1,5 mm ² / AWG 16; mit Kunststoffkragen; galvanisch verzinkt; schwarz	www.wago.com/216-224
	Art-Nr.: 216-321 Aderendhülse; Hülse für 0,25 mm ² / AWG 24; mit Kunststoffkragen; galvanisch verzinkt; gelb	www.wago.com/216-321
	Art-Nr.: 216-322 Aderendhülse; Hülse für 0,34 mm ² / AWG 22; mit Kunststoffkragen; galvanisch verzinkt; grün	www.wago.com/216-322

Abschlussplatte

	Art-Nr.: 270-319 Abschluss- und Zwischenplatte; 1 mm dick; für Dreistockklemmen; grau	www.wago.com/270-319
	Art-Nr.: 270-321 Abschluss- und Zwischenplatte; 1 mm dick; für Dreistockklemmen; orange	www.wago.com/270-321

Brücker

	Art-Nr.: 270-409 Brücker; blank; 9-fach; Nennstrom 18 A; silberfarben	www.wago.com/270-409
	Art-Nr.: 270-417 Brücker; blank; 17-fach; Nennstrom 18 A; silberfarben	www.wago.com/270-417

Änderungen vorbehalten.



Art-Nr.: 270-480
Brücker; blank; 80-fach; Nennstrom 18 A; silberfarben

www.wago.com/270-480

Werkzeug

Art-Nr.: 210-657
Betätigungswerkzeug; Klinge 3,5 x 0,5 mm; mit teilisoliertem Schaft; kurz

www.wago.com/210-657

Art-Nr.: 210-720
Betätigungswerkzeug; Klinge 3,5 x 0,5 mm; mit teilisoliertem Schaft

www.wago.com/210-720

Beschriftungsmaterial



Art-Nr.: 2009-115
WMB-Inline; für Smart Printer; auf Rolle; dehnbar 5 - 5,2 mm; unbedruckt; aufrastbar; weiß

www.wago.com/2009-115

Art-Nr.: 2009-115/000-002
WMB-Inline; für Smart Printer; auf Rolle; dehnbar 5 - 5,2 mm; unbedruckt; aufrastbar; gelb

www.wago.com/2009-115/000-002



Art-Nr.: 2009-115/000-006
WMB-Inline; für Smart Printer; auf Rolle; dehnbar 5 - 5,2 mm; unbedruckt; aufrastbar; blau

www.wago.com/2009-115/000-006

Art-Nr.: 2009-115/000-007
WMB-Inline; für Smart Printer; auf Rolle; dehnbar 5 - 5,2 mm; unbedruckt; aufrastbar; grau

www.wago.com/2009-115/000-007



Art-Nr.: 2009-115/000-012
WMB-Inline; für Smart Printer; auf Rolle; dehnbar 5 - 5,2 mm; unbedruckt; aufrastbar; orange

www.wago.com/2009-115/000-012



Art-Nr.: 2009-115/000-017
WMB-Inline; für Smart Printer; auf Rolle; dehnbar 5 - 5,2 mm; unbedruckt; aufrastbar; hellgrün

www.wago.com/2009-115/000-017



Art-Nr.: 2009-115/000-023
WMB-Inline; für Smart Printer; auf Rolle; dehnbar 5 - 5,2 mm; unbedruckt; aufrastbar; grün

www.wago.com/2009-115/000-023



Art-Nr.: 2009-115/000-024
WMB-Inline; für Smart Printer; auf Rolle; dehnbar 5 - 5,2 mm; unbedruckt; aufrastbar; violett

www.wago.com/2009-115/000-024



Art-Nr.: 2009-145
Mini-WSB Inline; für Smart Printer; auf Rolle; dehnbar 5 - 5,2 mm; unbedruckt; aufrastbar; weiß

www.wago.com/2009-145















Art-Nr.: 2009-145/000-002
Mini-WSB Inline; für Smart Printer; auf Rolle; dehnbar 5 - 5,2 mm; unbedruckt; aufrastbar; gelb

www.wago.com/2009-145/000-002













Art-Nr.: 2009-145/000-005
Mini-WSB Inline; für Smart Printer; auf Rolle; dehnbar 5 - 5,2 mm; unbedruckt; aufrastbar; rot

www.wago.com/2009-145/000-005

Änderungen vorbehalten.

	Art-Nr.: 2009-145/000-006 Mini-WSB Inline; für Smart Printer; auf Rolle; dehnbar 5 - 5,2 mm; unbedruckt; aufrastbar; blau	www.wago.com/2009-145/000-006
	Art-Nr.: 2009-145/000-007 Mini-WSB Inline; für Smart Printer; auf Rolle; dehnbar 5 - 5,2 mm; unbedruckt; aufrastbar; grau	www.wago.com/2009-145/000-007
	Art-Nr.: 2009-145/000-012 Mini-WSB Inline; für Smart Printer; auf Rolle; dehnbar 5 - 5,2 mm; unbedruckt; aufrastbar; orange	www.wago.com/2009-145/000-012
	Art-Nr.: 2009-145/000-023 Mini-WSB Inline; für Smart Printer; auf Rolle; dehnbar 5 - 5,2 mm; unbedruckt; aufrastbar; grün	www.wago.com/2009-145/000-023
	Art-Nr.: 2009-145/000-024 Mini-WSB Inline; für Smart Printer; auf Rolle; dehnbar 5 - 5,2 mm; unbedruckt; aufrastbar; violett	www.wago.com/2009-145/000-024
	Art-Nr.: 248-501 Mini-WSB-Schnellbeschriftungssystem; unbedruckt; Schildchenbreite 5 mm; 10 Streifen à 10 Schilder pro Karte	www.wago.com/248-501
	Art-Nr.: 248-501/000-002 Mini-WSB-Beschriftungskarte; als Karte; nicht dehnbar; unbedruckt; aufrastbar; gelb	www.wago.com/248-501/000-002
	Art-Nr.: 248-501/000-005 Mini-WSB-Beschriftungskarte; als Karte; nicht dehnbar; unbedruckt; aufrastbar; rot	www.wago.com/248-501/000-005
	Art-Nr.: 248-501/000-006 Mini-WSB-Beschriftungskarte; als Karte; nicht dehnbar; unbedruckt; aufrastbar; blau	www.wago.com/248-501/000-006
	Art-Nr.: 248-501/000-007 Mini-WSB-Beschriftungskarte; als Karte; nicht dehnbar; unbedruckt; aufrastbar; grau	www.wago.com/248-501/000-007
	Art-Nr.: 248-501/000-012 Mini-WSB-Beschriftungskarte; als Karte; nicht dehnbar; unbedruckt; aufrastbar; orange	www.wago.com/248-501/000-012
	Art-Nr.: 248-501/000-017 Mini-WSB-Beschriftungskarte; als Karte; nicht dehnbar; unbedruckt; aufrastbar; hellgrün	www.wago.com/248-501/000-017
	Art-Nr.: 248-501/000-023 Mini-WSB-Beschriftungskarte; als Karte; nicht dehnbar; unbedruckt; aufrastbar; grün	www.wago.com/248-501/000-023
	Art-Nr.: 248-501/000-024 Mini-WSB-Beschriftungskarte; als Karte; nicht dehnbar; unbedruckt; aufrastbar; violett	www.wago.com/248-501/000-024

Änderungen vorbehalten.

	Art-Nr.: 709-177 Beschriftungsstreifen; auf Rolle; 7,5 mm breit; nicht dehnbar; unbedruckt; aufrastbar; transluzent	www.wago.com/709-177
	Art-Nr.: 709-178 Beschriftungsstreifen; auf Rolle; 7,5 mm breit; nicht dehnbar; unbedruckt; aufrastbar; weiß	www.wago.com/709-178
	Art-Nr.: 709-196 Beschriftungsstreifen; für Laserdrucker; transluzent	www.wago.com/709-196
	Art-Nr.: 709-198 Beschriftungsstreifen; weiß	www.wago.com/709-198
	Art-Nr.: 793-501 WMB-Beschriftungskarte; als Karte; nicht dehnbar; unbedruckt; aufrastbar; weiß	www.wago.com/793-501
	Art-Nr.: 793-501/000-002 WMB-Beschriftungskarte; als Karte; nicht dehnbar; unbedruckt; aufrastbar; gelb	www.wago.com/793-501/000-002
	Art-Nr.: 793-501/000-005 WMB-Beschriftungskarte; als Karte; nicht dehnbar; unbedruckt; aufrastbar; rot	www.wago.com/793-501/000-005
	Art-Nr.: 793-501/000-006 WMB-Beschriftungskarte; als Karte; nicht dehnbar; unbedruckt; aufrastbar; blau	www.wago.com/793-501/000-006
	Art-Nr.: 793-501/000-007 WMB-Beschriftungskarte; als Karte; nicht dehnbar; unbedruckt; aufrastbar; grau	www.wago.com/793-501/000-007
	Art-Nr.: 793-501/000-012 WMB-Beschriftungskarte; als Karte; nicht dehnbar; unbedruckt; aufrastbar; orange	www.wago.com/793-501/000-012
	Art-Nr.: 793-501/000-017 WMB-Beschriftungskarte; als Karte; nicht dehnbar; unbedruckt; aufrastbar; hellgrün	www.wago.com/793-501/000-017
	Art-Nr.: 793-501/000-023 WMB-Beschriftungskarte; als Karte; nicht dehnbar; unbedruckt; aufrastbar; grün	www.wago.com/793-501/000-023
	Art-Nr.: 793-501/000-024 WMB-Beschriftungskarte; als Karte; nicht dehnbar; unbedruckt; aufrastbar; violett	www.wago.com/793-501/000-024
	Art-Nr.: 793-5501 WMB-Beschriftungskarte; als Karte; für Klemmenbreite 5 - 17,5 mm; dehnbar 5 - 5,2 mm; unbedruckt; aufrastbar; weiß	www.wago.com/793-5501
	Art-Nr.: 793-5501/000-002 WMB-Beschriftungskarte; als Karte; für Klemmenbreite 5 - 17,5 mm; dehnbar 5 - 5,2 mm;	

Änderungen vorbehalten.



unbedruckt; aufrastbar; gelb

www.wago.com/793-5501/000-002



Art-Nr.: 793-5501/000-005
WMB-Beschriftungskarte; als Karte; dehnbar 5 - 5,2 mm; unbedruckt; aufrastbar; rot

www.wago.com/793-5501/000-005



Art-Nr.: 793-5501/000-006
WMB-Beschriftungskarte; als Karte; dehnbar 5 - 5,2 mm; unbedruckt; aufrastbar; blau

www.wago.com/793-5501/000-006



Art-Nr.: 793-5501/000-007
WMB-Beschriftungskarte; als Karte; dehnbar 5 - 5,2 mm; unbedruckt; aufrastbar; grau

www.wago.com/793-5501/000-007



Art-Nr.: 793-5501/000-012
WMB-Beschriftungskarte; als Karte; dehnbar 5 - 5,2 mm; unbedruckt; aufrastbar; orange

www.wago.com/793-5501/000-012



Art-Nr.: 793-5501/000-017
WMB-Beschriftungskarte; als Karte; dehnbar 5 - 5,2 mm; unbedruckt; aufrastbar; hellgrün

www.wago.com/793-5501/000-017



Art-Nr.: 793-5501/000-023
WMB-Beschriftungskarte; als Karte; dehnbar 5 - 5,2 mm; unbedruckt; aufrastbar; grün

www.wago.com/793-5501/000-023



Art-Nr.: 793-5501/000-024
WMB-Beschriftungskarte; als Karte; dehnbar 5 - 5,2 mm; unbedruckt; aufrastbar; violett

www.wago.com/793-5501/000-024

Isolierungs-Stopp



Art-Nr.: 280-470
Isolierungsstopp; 0,08 - 0,2 mm² "e" (0,14 mm² "f"); 5 Stück / Strang; weiß

www.wago.com/280-470



Art-Nr.: 280-471
Isolierungsstopp; 0,25 - 0,5 mm²; 5 Stück / Strang; lichtgrau

www.wago.com/280-471



Art-Nr.: 280-472
Isolierungsstopp; 0,75 - 1 mm²; 5 Stück / Strang

www.wago.com/280-472

Downloads

Dokumentation

Ausschreibungstext

270-560/281-507	31.05.2017	doc	Download
doc - Datei		24,6 kB	

270-560/281-507

Änderungen vorbehalten.

WAGO Kontakttechnik GmbH & Co. KG
Hansastr. 27
32423 Minden
Telefon: +49571 887-0 | Fax: +49571 887-169
E-Mail: info.de@wago.com | Web: www.wago.com

Haben Sie Fragen zu unseren Produkten?
Wir stehen Ihnen telefonisch unter +49 (571) 887-44222 gern zur Verfügung.

X81 - Datei	19.02.2019	xml 3,3 kB	Download
<hr/>			
Weitere Informationen Technische Erläuterungen	03.04.2019	pdf 2,1 MB	Download
<hr/>			
CAD/CAE-Daten			
CAD Daten			
2D/3D Modelle 270-560/281-507		URL	Download
<hr/>			
CAE Daten			
EPLAN Data Portal 270-560/281-507			Download
<hr/>			
WSCAD Universe 270-560/281-507			Download
<hr/>			

Handhabungshinweise

Brücken

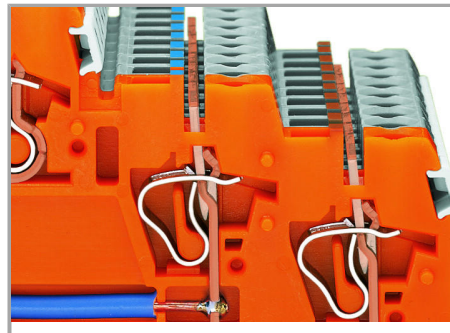
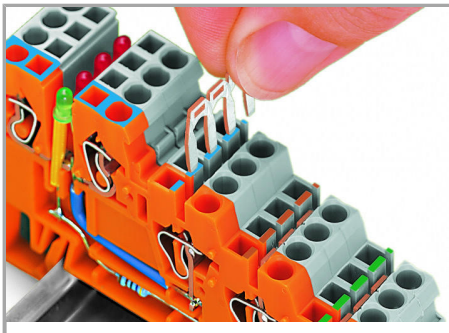

Brücker einsetzen.

Brücken der Versorgungsspannung mittels blanker Brücker, je nach Anwendung 2- bis 9-fach und 17-fach (2 x 8 Bit)

Änderungen vorbehalten.