



# WL9L-3P2432

W9

KLEIN-LICHTSCHRANKEN

**SICK**  
Sensor Intelligence.



Abbildung kann abweichen

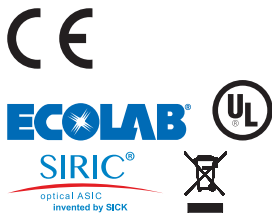

### Bestellinformationen

Typ	Artikelnr.
WL9L-3P2432	1058175

Weitere Geräteausführungen und Zubehör → [www.sick.com/W9](http://www.sick.com/W9)

### Technische Daten im Detail

#### Merkmale

<b>Sensor-/ Detektionsprinzip</b>	Reflexions-Lichtschränke, Autokollimation
<b>Abmessungen (B x H x T)</b>	12,2 mm x 52,2 mm x 23,6 mm
<b>Gehäuseform (Lichtaustritt)</b>	Quaderförmig
<b>Lochbild</b>	M3
<b>Schaltabstand max.</b>	0 m ... 12 m <sup>1)</sup>
<b>Schaltabstand</b>	0 m ... 8 m <sup>1)</sup>
<b>Lichtart</b>	Sichtbares Rotlicht
<b>Lichtsender</b>	Laser <sup>2)</sup>
<b>Lichtfleckgröße (Entfernung)</b>	Ø 1 mm (500 mm)
<b>Wellenlänge</b>	650 nm
<b>Laserklasse</b>	1 (IEC 60825-1 / CDRH 21 CFR 1040.10 & 1040.11)
<b>Einstellung</b>	Einfach-Teach-in-Taste
<b>Spezielle Anwendungen</b>	Erkennung kleiner Objekte

<sup>1)</sup> Reflektor PL80A.

<sup>2)</sup> Mittlere Lebensdauer: 50.000 h bei T<sub>J</sub> = +25 °C.

## Mechanik/Elektrik

<b>Versorgungsspannung</b>	10 V DC ... 30 V DC <sup>1)</sup>
<b>Restwelligkeit</b>	< 5 V <sub>ss</sub> <sup>2)</sup>
<b>Stromaufnahme</b>	30 mA <sup>3)</sup>
<b>Schaltausgang</b>	PNP <sup>4)</sup>
<b>Schaltfunktion</b>	Antivalent
<b>Schaltart</b>	Hell-/dunkelschaltend <sup>4)</sup>
<b>Ausgangsstrom I<sub>max.</sub></b>	≤ 100 mA
<b>Ansprechzeit</b>	≤ 0,5 ms <sup>5)</sup>
<b>Schaltfrequenz</b>	1.000 Hz <sup>6)</sup>
<b>Anschlussart</b>	Stecker M12, 4-polig
<b>Schutzschaltungen</b>	A <sup>7)</sup> B <sup>8)</sup> C <sup>9)</sup>
<b>Schutzklasse</b>	III
<b>Gewicht</b>	13 g
<b>Polfilter</b>	✓
<b>Gehäusematerial</b>	Kunststoff, VISTAL®
<b>Werkstoff, Optik</b>	Kunststoff, PMMA
<b>Schutzart</b>	IP66 IP67 IP69K
<b>Umgebungstemperatur Betrieb</b>	-10 °C ... +50 °C
<b>Umgebungstemperatur Betrieb erweitert</b>	-30 °C ... +55 °C <sup>10) 11)</sup>
<b>Umgebungstemperatur Lager</b>	-30 °C ... +70 °C
<b>UL-File-Nr.</b>	NRKH.E181493

<sup>1)</sup> Grenzwerte bei Betrieb in kurzschlussgeschütztem Netz max. 8 A.

<sup>2)</sup> Darf U<sub>v</sub>-Toleranzen nicht über- oder unterschreiten.

<sup>3)</sup> Ohne Last.

<sup>4)</sup> Q = hellschaltend.

<sup>5)</sup> Signallaufzeit bei ohmscher Last.

<sup>6)</sup> Bei Hell-Dunkel-Verhältnis 1:1.

<sup>7)</sup> A = U<sub>v</sub>-Anschlüsse verpolsicher.

<sup>8)</sup> B = Ein- und Ausgänge verpolsicher.

<sup>9)</sup> C = Störpulsunterdrückung.

<sup>10)</sup> Ab T<sub>U</sub> = 50 °C ist eine max. Versorgungsspannung V<sub>max</sub> = 24 V und ein max. Ausgangsstrom I<sub>max</sub> = 50 mA zulässig.

<sup>11)</sup> Ein Betrieb unter T<sub>U</sub> = -10 °C ist möglich, wenn der Sensor bereits bei T<sub>U</sub> > -10 °C eingeschaltet wird, dann abkühlt und nicht mehr von der Versorgungsspannung getrennt wird. Ein Einschalten unter T<sub>U</sub> = -10 °C ist nicht zulässig.

## Sicherheitstechnische Kenngrößen

<b>MTTF<sub>D</sub></b>	723 Jahre (EN ISO 13849-1) <sup>1)</sup>
<b>DC<sub>avg</sub></b>	0%

<sup>1)</sup> Berechnung nach Parts-Count-Verfahren.

## Klassifikationen

<b>ECI@ss 5.0</b>	27270902
-------------------	----------

<b>ECl@ss 5.1.4</b>	27270902
<b>ECl@ss 6.0</b>	27270902
<b>ECl@ss 6.2</b>	27270902
<b>ECl@ss 7.0</b>	27270902
<b>ECl@ss 8.0</b>	27270902
<b>ECl@ss 8.1</b>	27270902
<b>ECl@ss 9.0</b>	27270902
<b>ETIM 5.0</b>	EC002717
<b>ETIM 6.0</b>	EC002717
<b>UNSPSC 16.0901</b>	39121528

### Anschlussschema

Cd-083

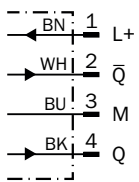

### Kennlinie

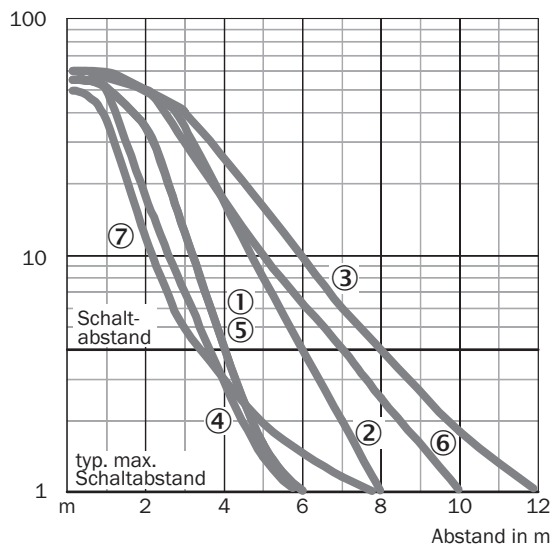

- ① Reflektor PL20A
- ② Reflektor PL40A
- ③ Reflektor PL80A
- ④ Reflektor PL10F
- ⑤ Reflektor PL20F
- ⑥ Reflektor P250F
- ⑦ Reflexionsfolie REF-AC1000

## Lichtfleckgröße

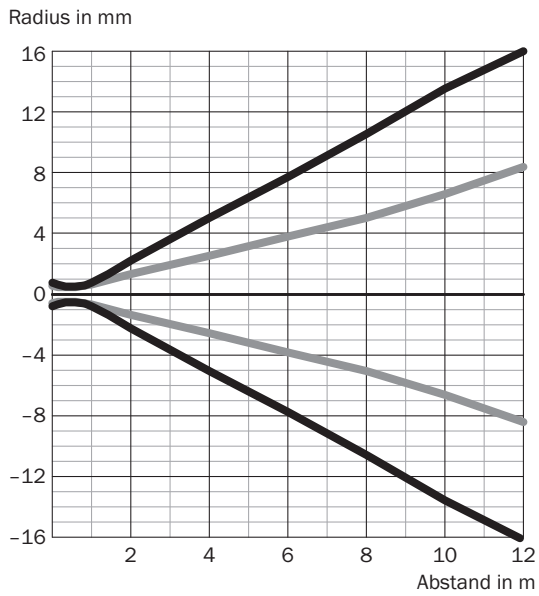

### Maße in mm

Schaltabstand	Vertikal	Horizontal
<b>0,5 m</b>	< 1,0	< 1,0
<b>1 m</b>	1,5	1,2
<b>6 m</b>	15,2	7,6
<b>12 m</b>	32,4	16,4

— Vertikal  
— Horizontal

## Lichtfleckgröße (Detailansicht)

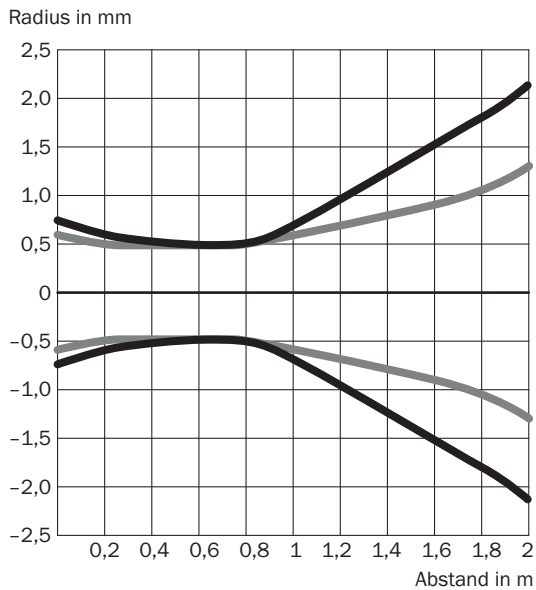

— Vertikal  
— Horizontal

### Schaltabstand-Diagramm

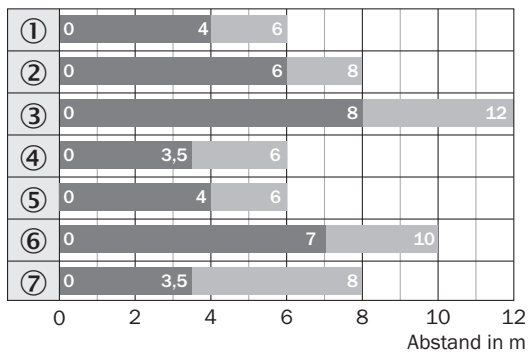

- Schaltabstand
  typ. max. Schaltabstand
- ① Reflektor PL20A
  - ② Reflektor PL40A
  - ③ Reflektor PL80A
  - ④ Reflektor PL10F
  - ⑤ Reflektor PL20F
  - ⑥ Reflektor P250F
  - ⑦ Reflexionsfolie REF-AC1000

### Einstell-Möglichkeiten

Einfach-Teach-in-Taste

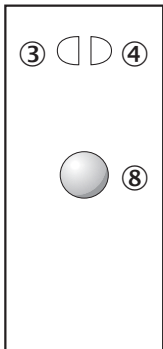

- ③ Anzeige-LED gelb: Status Lichtempfang
- ④ Anzeige-LED grün: Betriebsanzeige
- ⑧ Teach-in-Taste

## Maßzeichnung (Maße in mm)



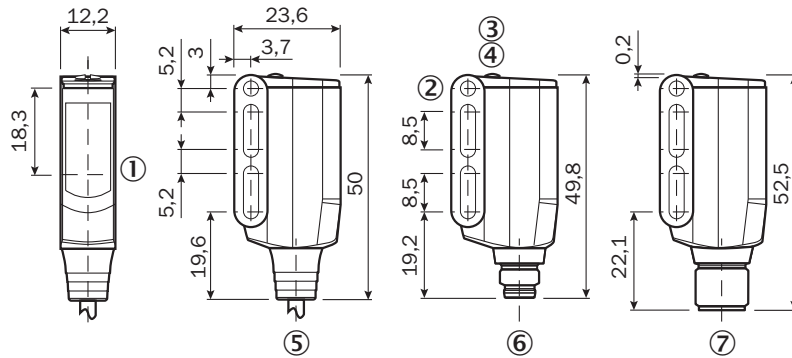

WL9L-3



- ① Mitte Optikachse Sender und Empfänger
- ② Durchgangsbohrung M3 (ø 3,1 mm)
- ③ Anzeige-LED gelb: Status Lichtempfang
- ④ Anzeige-LED grün: Betriebsanzeige
- ⑤ Leitung oder Leitung mit Stecker
- ⑥ Stecker M8, 4-polig
- ⑦ Stecker M12, 4-polig

## Empfohlenes Zubehör

Weitere Geräteausführungen und Zubehör → [www.sick.com/W9](http://www.sick.com/W9)

	Kurzbeschreibung	Typ	Artikelnr.
<b>Befestigungswinkel und -platten</b>			
	Befestigungswinkel, Stahl, verzinkt, inkl. Befestigungsmaterial	BEF-WN-W9-2	2022855
<b>Steckverbinder und Leitungen</b>			
	Kopf A: Dose, M12, 4-polig, gerade, A-kodiert Kopf B: loses Leitungsende Leitung: Sensor-/Aktor-Leitung, PVC, ungeschirmt, 5 m	YF2A14-050VB3XLEAX	2096235
	Kopf A: Stecker, M12, 4-polig, gerade Kopf B: - Leitung: ungeschirmt	STE-1204-G	6009932
<b>Reflektoren</b>			
	Feintripel, anschraubbar, geeignet für Lasersensoren, 18 mm x 18 mm, PMMA/ABS, anschraubbar, 2 Loch Befestigung	PL10F	5311210

## SICK AUF EINEN BLICK

SICK ist einer der führenden Hersteller von intelligenten Sensoren und Sensorlösungen für industrielle Anwendungen. Ein einzigartiges Produkt- und Dienstleistungsspektrum schafft die perfekte Basis für sicheres und effizientes Steuern von Prozessen, für den Schutz von Menschen vor Unfällen und für die Vermeidung von Umweltschäden.

Wir verfügen über umfassende Erfahrung in vielfältigen Branchen und kennen ihre Prozesse und Anforderungen. So können wir mit intelligenten Sensoren genau das liefern, was unsere Kunden brauchen. In Applikationszentren in Europa, Asien und Nordamerika werden Systemlösungen kundenspezifisch getestet und optimiert. Das alles macht uns zu einem zuverlässigen Lieferanten und Entwicklungspartner.

Umfassende Dienstleistungen runden unser Angebot ab: SICK LifeTime Services unterstützen während des gesamten Maschinenlebenszyklus und sorgen für Sicherheit und Produktivität.

**Das ist für uns „Sensor Intelligence.“**

## WELTWEIT IN IHRER NÄHE:

Ansprechpartner und weitere Standorte → [www.sick.com](http://www.sick.com)