



Symbolbild



## Datenblatt







**Artikelnummer:** 70001231

**Bezeichnung:** C42.A202.E

**Beschreibung:** Schalter

IEC 60947-3 EN 60947-3, VDE 0660 Teil 107						
<b>Bemessungsisolationsspannung Ui</b>						
<i>Spannung (V) AC / DC</i>						
690 AC						
<b>Bemessungsdauerstrom Iu/Ith</b>						
<i>Strom (A)</i>	<i>Umgebungstemperatur (°C)</i>	<i>Temperaturspitzen (°C)</i>	<i>zusätzliche Bedingungen</i>			
63	55	60	Umgebungstemperatur +55°C über 24 Stunden mit Spitzen bis +60°C			
<b>Bemessungsbetriebsstrom Ie</b>						
<i>Gebrauchskategorie</i>						
<i>Spannung (V)</i>						<i>Strom (A)</i>
AC-15						16
AC-15						7
<b>Bemessungsbetriebsleistung</b>						
<i>Gebrauchskategorie</i>						
	<i>Spannung (V)</i>	<i>Phasenanzahl</i>	<i>Polanzahl</i>	<i>Leistung (kW)</i>		
AC-3	220 - 240	3	3	11		
AC-3	380 - 440	3	3	18,50		
AC-3	660 - 690	3	3	18,50		
AC-3	220 - 240	1	2	6		
AC-3	380 - 440	1	2	11		
AC-23A	220 - 240	3	3	15		
AC-23A	380 - 440	3	3	30		
AC-23A	660 - 690	3	3	40		
AC-23A	220 - 240	1	2	10		
AC-23A	380 - 440	1	2	18,50		
<b>Max. Sicherungsnennstrom IEC</b>						
<i>Sicherungscharakteristik</i>						
<i>Sicherungsanzahl</i>						<i>Strom (A)</i>
gG						80
1						
<b>UL60947-4-1 , UL508</b>						
<b>Nominal Voltage</b>						
<i>Spannung (V) AC / DC</i>						
600 AC						
<b>Bemessungsisolationsspannung Ui</b>						
<i>Spannung (V) AC / DC</i>						
600 AC						
<b>Rated thermal current</b>						
<i>Strom (A)</i>						
65						
<i>Umgebungstemperatur (°C) Zusatz Text</i>						
0 - 40 --						
<b>Horsepower rating</b>						
<i>Across-the-Line Motor Starting</i>						
	<i>Spannung (V)</i>	<i>Phasenanzahl</i>	<i>Polanzahl</i>	<i>Leistung (HP)</i>	<i>Umgebungstemperatur [°C]</i>	
Reversing	110 - 120	1	2	2	40	
Reversing	220 - 240	1	2	5	40	
Reversing	277 - 277	1	2	5	40	
Reversing	415 - 415	1	2	7,50	40	
Reversing	440 - 480	1	2	10	40	
Reversing	550 - 600	1	2	15	40	
Reversing	110 - 120	3	3	5	40	
Reversing	220 - 240	3	3	7,50	40	
Reversing	415 - 415	3	3	15	40	
Reversing	440 - 480	3	3	20	40	
Reversing	550 - 600	3	3	20	40	
DOL	110 - 120	1	2	3	40	
DOL	220 - 240	1	2	7,50	40	
DOL	277 - 277	1	2	7,50	40	
DOL	415 - 415	1	2	10	40	
DOL	440 - 480	1	2	15	40	
DOL	550 - 600	1	2	20	40	
DOL	110 - 120	3	3	7,50	40	
DOL	220 - 240	3	3	15	40	
DOL	415 - 415	3	3	20	40	
DOL	440 - 480	3	3	25	40	
DOL	550 - 600	3	3	30	40	

<b>Pilot duty rating code</b>						
Duty Code						
A600						
<b>SCCR / Max. Vorsicherung</b>						
Conditions of acceptability						
These devices are suitable for use on circuits capable of delivering not more than 5000 rms symmetrical amperes, 600V ac max. when protected by Class RK1 fuses.						
<b>Temp. rating of wire</b>						
Temperature Rating (°C)				Strom (A) Text		
75				- Use copper wire only		
<b>General Use</b>						
AC / DC	Spannung (V)	Strom (A)	Phasenanzahl	Polanzahl	Anzahl der Kontakte in Serie	
AC	277	65	1	1	1	
AC	600	65	1	2	1	
AC	600	65	3	3	1	
<b>CSA</b>						
<b>Nominal Voltage</b>						
				Spannung (V) AC / DC		
				600 AC		
<b>Bemessungsisolationsspannung Ui</b>						
				Spannung (V) AC / DC		
				600 AC		
<b>Rated thermal current</b>						
				Strom (A) Umgebungstemperatur (°C) Zusatz Text		
				65 0 - 40 -		
<b>Horsepower rating</b>						
Across-the-Line Motor Starting	Spannung (V)	Phasenanzahl	Polanzahl	Leistung (HP)	Umgebungstemperatur [°C]	
DOL	110 - 120	1	2	3	40	
DOL	220 - 240	1	2	7,50	40	
DOL	277 - 277	1	2	7,50	40	
DOL	415 - 415	1	2	10	40	
DOL	440 - 480	1	2	15	40	
DOL	550 - 600	1	2	20	40	
DOL	110 - 120	3	3	7,50	40	
DOL	220 - 240	3	3	15	40	
DOL	415 - 415	3	3	20	40	
DOL	440 - 480	3	3	25	40	
DOL	550 - 600	3	3	30	40	
<b>Pilot duty rating code</b>						
Duty Code						
A600						
<b>Temp. rating of wire</b>						
Temperature Rating (°C)				Strom (A) Text		
75				- only		
<b>General Use</b>						
AC / DC	Spannung (V)	Strom (A)	Phasenanzahl	Polanzahl	Anzahl der Kontakte in Serie	
AC	277	65	2	1	1	
AC	600	65	2	2	1	
AC	600	65	3	3	1	
<b>GENERAL TECHNICAL INFORMATION</b>						
<b>Leiterquerschnitt</b>						
Leiteraufbau	Min. / Max. Wert	Anzahl der Leiter pro Klemme		Drahtquerschnitt (-bereich) (mm <sup>2</sup> ) oder (AWG/kcmil)	Drahtmaterial	
eindräftig	Min.			1 1,5mm <sup>2</sup>	Kupfer	
eindräftig	Min.			2 1,5mm <sup>2</sup>	Kupfer	
feindräftig	Min.			1 4mm <sup>2</sup>	Kupfer	
feindräftig	Max.			2 AWG 6	Kupfer	
feindräftig	Min.			2 4mm <sup>2</sup>	Kupfer	
feindräftig	Max.			2 10mm <sup>2</sup>	Kupfer	
ein- bzw. mehrdräftig	Max.			2 AWG 6	Kupfer	
ein- bzw. mehrdräftig	Max.			2 16mm <sup>2</sup>	Kupfer	
feindräftig mit Aderendhülsen nach DIN 46228	Min.			1 2,5mm <sup>2</sup>	Kupfer	
feindräftig mit Aderendhülsen nach DIN 46228	Min.			2 2,5mm <sup>2</sup>	Kupfer	
feindräftig mit Aderendhülsen nach DIN 46228	Max.			2 10mm <sup>2</sup>	Kupfer	
<b>Abisolierlänge des Leiters</b>						
				Länge (mm) Anschlusslänge - Bild		
						
<b>Empfohlene Schraubendreher</b>						
Schraubendreherart				Wert		
Kreuzschlitz - Schraubendreher				PH3		
Schlitzschraubendreher nach DIN 5264				1,6x8		
<b>Klemmschraube</b>						
				Anzugsdrehmoment (Nm)		Anzugsdrehmoment (lb-in)
				3		26,40
<b>Approbationen</b>						
Specification						Marking
EAC						

Approbationen		Marking
Specification		
CE marking		
UK Directives		
CSA C.22.2 No.14		
GB/T14048.3		
Allgemeine Informationen		
Text		
<ul style="list-style-type: none"> <li>- Die Schaltgeräte sind wartungsfrei. Schmierung oder Behandlung von Kontakten ist zu unterlassen.</li> <li>- Die Schalter dürfen nur von Fachkräften und nach den anerkannten Regeln der Technik eingebaut, angeschlossen und in Betrieb genommen werden.</li> <li>- Nur Kupferleitungen verwenden. Leiterenden nicht verzinnen.</li> <li>- Klemmen mit werksseitig angeschlossenen Verbindungsfaschen bzw. Drahtverbindungen werden verschraubt geliefert. Nach dem Öffnen solcher Klemmen ist darauf zu achten, dass keine Verbindungsfaschen verloren gehen, alle Drahtverbindungen wieder korrekt sitzen und die Klemmschrauben mit dem angegebenen Drehmoment wieder festgezogen werden.</li> <li>- Ausschließlich vollisolierte Kabelschuhe bzw. Flachsteckhülsen verwenden.</li> <li>- Nach Installation der Schalter müssen die Kriech- und Luftstrecken im Bereich der Anschlussklemmen den Anforderungen der anwendbaren Norm und Vorschriften entsprechen.</li> </ul>		
Waste Electrical & Electronic Equipment (WEEE)		
Picture name	Description	
	Nicht in den Müll werfen, da auf eine umweltgerechte Entsorgung und Wiederverwertung geachtet werden muss. Bitte wenden Sie sich entweder an ein umweltfreundliches Entsorgungsunternehmen; senden Sie es zur Entsorgung an den Lieferanten oder direkt an den Hersteller Kraus & Naimer zurück. Lokale Kraus & Naimer Ansprechpartner finden Sie unter <a href="http://www.krausnaimer.com">www.krausnaimer.com</a>	
Proposition 65		
Bildname	Beschreibung	
	WARNING: This product can expose you to chemicals including nickel and lead, which is known to the State of California to cause cancer. For more information go to <a href="http://www.P65Warnings.ca.gov">www.P65Warnings.ca.gov</a> .	

Kontakttype: Starre Kontaktbrücke

Kontaktmaterial: Silber

Anschluss: Schraubanschluss

## Bauform-E

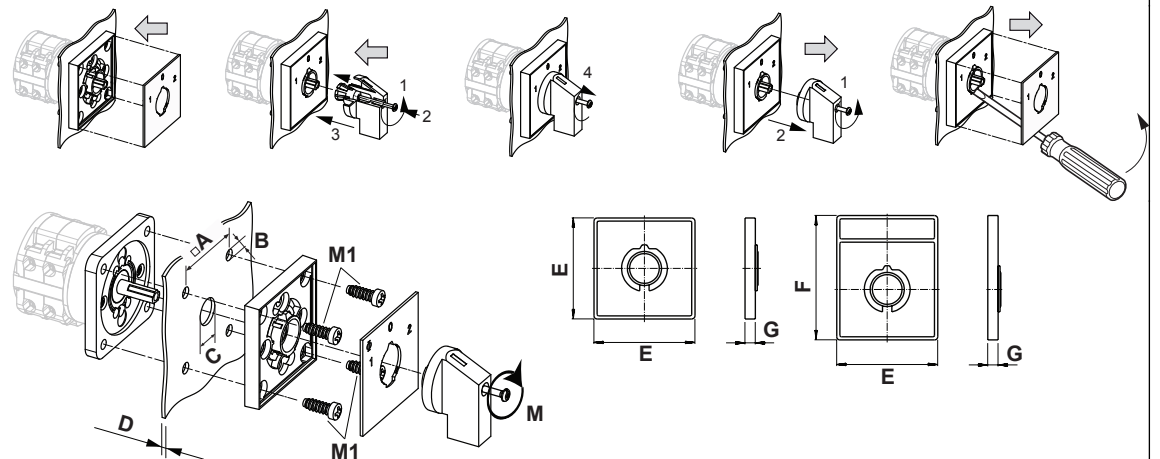

IP - Schutzart Front		IP40
Fluchten		1,00 - 12,00
A	□	48,00 mm
B	∅	5,00 mm
C	∅	10,00 - 22,00 mm
D	H	<= 4,00 mm
E	H	64,00 mm
F	H	78,00 mm
G	H	7,40 mm
M	M̄	0,70 Nm
M1	M̄	0,90 Nm

## Anschlussbild

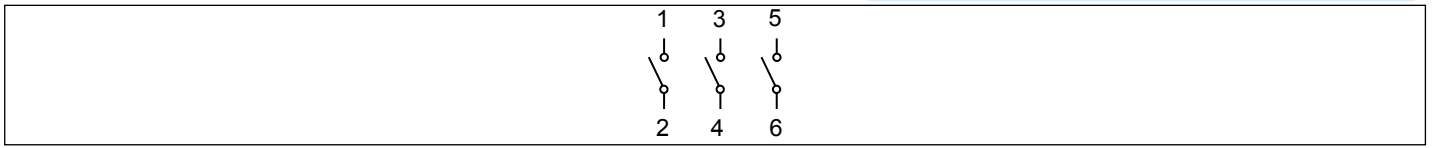

C42.A202.E



# Schaltprogramm

C42.A202.E

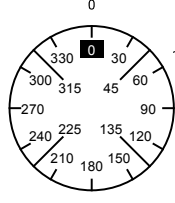
 Kraus & Naimer

	<b>C42</b>	<b>A202</b>	<b>Seite 1 von 1</b>											
<b>Frontschild</b>														
	1	3	5	7	9	11	13	15	17	19	21	23		
														
Schaltwinkel <input type="text" value="60"/>	2	4	6	8	10	12	14	16	18	20	22	24		
Gesamtschaltwinkel <input type="text" value="60"/>														
0	0													
	15													
	30													
	45													
1	60													
	75													
	90													
	105													
	120													
	135													
	150													
	165													
	180													
	195													
	210													
	225													
	240													
	255													
	270													
	285													
	300													
	315													
	330													
	345													

Version: 108

**Frontschild**

S1.F070/A1B.PEL

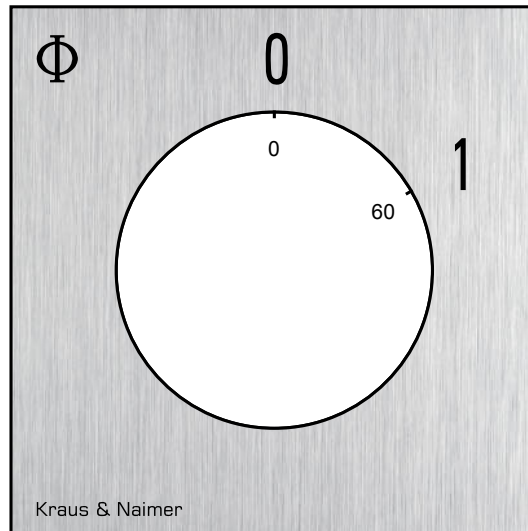

## GRIFFE

**Bezeichnung:** S1B.G251

**Grifffarbe:** "1" schwarz

