



Symbolbild



Datenblatt







Artikelnummer: 70000621

Bezeichnung: C26.A203.E

Beschreibung: Schalter

IEC 60947-3 EN 60947-3, VDE 0660 Teil 107						
Bemessungsisolationsspannung Ui						
Spannung (V) AC / DC						
690 AC						
Bemessungsdauerstrom Iu/Ith						
Strom (A)	Umgebungstemperatur (°C)	Temperaturspitzen (°C)	zusätzliche Bedingungen			
32	55	60	Umgebungstemperatur +55°C über 24 Stunden mit Spitzen bis +60°C			
Bemessungsbetriebsstrom Ie						
Gebrauchskategorie						
Spannung (V)						Strom (A)
AC-15						14
AC-15						6
Bemessungsbetriebsleistung						
Gebrauchskategorie						
Spannung (V)		Phasenanzahl		Polanzahl		Leistung (kW)
AC-3		220 - 240		3		5,50
AC-3		380 - 440		3		11
AC-3		660 - 690		3		11
AC-3		220 - 240		1		4
AC-3		380 - 440		1		5,50
AC-23A		220 - 240		3		7,50
AC-23A		380 - 440		3		15
AC-23A		660 - 690		3		15
AC-23A		220 - 240		1		4
AC-23A		380 - 440		1		7,50
Max. Sicherungsnennstrom IEC						
Sicherungscharakteristik						
Sicherungsanzahl						Strom (A)
gG						50
1						
UL60947-4-1 , UL508						
Nominal Voltage						
Spannung (V) AC / DC						
600 AC						
Bemessungsisolationsspannung Ui						
Spannung (V) AC / DC						
600 AC						
Rated thermal current						
Strom (A)						
40						
Umgebungstemperatur (°C) Zusatz Text						
0 - 40 --						
Horsepower rating						
Across-the-Line Motor Starting						
Spannung (V)		Phasenanzahl		Polanzahl		Leistung (HP)
Umgebungstemperatur [°C]						
Reversing		100 - 120		1		2
Reversing		220 - 240		1		2
Reversing		277 - 277		1		2
Reversing		415 - 415		1		2
Reversing		440 - 480		1		2
Reversing		550 - 600		1		2
Reversing		100 - 120		3		3
Reversing		220 - 240		3		3
Reversing		415 - 415		3		3
Reversing		440 - 480		3		3
Reversing		550 - 600		3		3
DOL		100 - 120		1		2
DOL		220 - 240		1		2
DOL		277 - 277		1		2
DOL		415 - 415		1		2
DOL		440 - 480		1		2
DOL		550 - 600		1		2
DOL		100 - 120		3		3
DOL		220 - 240		3		3
DOL		415 - 415		3		3
DOL		440 - 480		3		3
DOL		550 - 600		3		3

Pilot duty rating code						
Duty Code						
A600						
SCCR / Max. Versicherung						
Conditions of acceptability						
These devices are suitable for use on circuits capable of delivering not more than 5000 rms symmetrical amperes, 600V ac max. when protected by Class RK1 fuses.						
Temp. rating of wire						
Temperature Rating (°C)				Strom (A) Text		
75				- Use copper wire only		
General Use						
AC / DC	Spannung (V)	Strom (A)	Phasenanzahl	Polanzahl	Anzahl der Kontakte in Serie	
AC	277	40	1	1	1	
AC	600	40	1	2	1	
AC	600	40	3	3	1	
CSA						
Nominal Voltage						
				Spannung (V) AC / DC		
				600 AC		
Bemessungsisolationsspannung Ui						
				Spannung (V) AC / DC		
				600 AC		
Rated thermal current						
				Strom (A) Umgebungstemperatur (°C) Zusatz Text		
				40 0 - 40 -		
Horsepower rating						
Across-the-Line Motor Starting	Spannung (V)	Phasenanzahl	Polanzahl	Leistung (HP)	Umgebungstemperatur [°C]	
DOL	110 - 120	1	2	2	40	
DOL	220 - 240	1	2	5	40	
DOL	277 - 277	1	2	5	40	
DOL	415 - 415	1	2	7,50	40	
DOL	440 - 480	1	2	10	40	
DOL	550 - 600	1	2	15	40	
DOL	110 - 120	3	3	5	40	
DOL	220 - 240	3	3	10	40	
DOL	415 - 415	3	3	15	40	
DOL	440 - 480	3	3	20	40	
DOL	550 - 600	3	3	25	40	
Pilot duty rating code						
Duty Code						
A600						
Temp. rating of wire						
Temperature Rating (°C)				Strom (A) Text		
75				- only		
General Use						
AC / DC	Spannung (V)	Strom (A)	Phasenanzahl	Polanzahl	Anzahl der Kontakte in Serie	
AC	277	40	2	1	1	
AC	600	40	2	2	1	
AC	600	40	3	3	1	
GENERAL TECHNICAL INFORMATION						
Leiterquerschnitt						
Leiteraufbau	Min. / Max. Wert	Anzahl der Leiter pro Klemme		Drahtquerschnitt (-bereich) (mm ²) oder (AWG/kcmil)	Drahtmaterial	
eindräftig	Min.			1 1mm ²	Kupfer	
eindräftig	Min.			2 1mm ²	Kupfer	
feindräftig	Min.			1 1,5mm ²	Kupfer	
feindräftig	Max.			2 6mm ²	Kupfer	
feindräftig	Max.			2 AWG 10	Kupfer	
feindräftig	Min.			2 1,5mm ²	Kupfer	
ein- bzw. mehrdräftig	Max.			2 6mm ²	Kupfer	
ein- bzw. mehrdräftig	Max.			2 AWG 8	Kupfer	
feindräftig mit Aderendhülsen nach DIN 46228	Min.			1 1mm ²	Kupfer	
feindräftig mit Aderendhülsen nach DIN 46228	Max.			2 4mm ²	Kupfer	
feindräftig mit Aderendhülsen nach DIN 46228	Min.			2 1mm ²	Kupfer	
Abisolierlänge des Leiters						
				Länge (mm) Anschlusslänge - Bild		
						
Empfohlene Schraubendreher						
Schraubendreherart				Wert		
Kreuzschlitz - Schraubendreher				PH2		
Schlitzschraubendreher nach DIN 5264				1x5,5		
Klemmschraube						
				Anzugsdrehmoment (Nm)		Anzugsdrehmoment (lb-in)
				1,30		12
Approbationen						
Specification						Marking
EAC						

Approbationen		Marking
Specification		
CE marking		
UK Directives		
CSA C.22.2 No.14		
GB/T14048.3		
Allgemeine Informationen		
Text		
<ul style="list-style-type: none"> - Die Schaltgeräte sind wartungsfrei. Schmierung oder Behandlung von Kontakten ist zu unterlassen. - Die Schalter dürfen nur von Fachkräften und nach den anerkannten Regeln der Technik eingebaut, angeschlossen und in Betrieb genommen werden. - Nur Kupferleitungen verwenden. Leiterenden nicht verzinnen. - Klemmen mit werksseitig angeschlossenen Verbindungsfaschen bzw. Drahtverbindungen werden verschraubt geliefert. Nach dem Öffnen solcher Klemmen ist darauf zu achten, dass keine Verbindungsfaschen verloren gehen, alle Drahtverbindungen wieder korrekt sitzen und die Klemmschrauben mit dem angegebenen Drehmoment wieder festgezogen werden. - Ausschließlich vollisolierte Kabelschuhe bzw. Flachsteckhülsen verwenden. - Nach Installation der Schalter müssen die Kriech- und Luftstrecken im Bereich der Anschlussklemmen den Anforderungen der anwendbaren Norm und Vorschriften entsprechen. 		
Waste Electrical & Electronic Equipment (WEEE)		
Picture name	Description	
	Nicht in den Müll werfen, da auf eine umweltgerechte Entsorgung und Wiederverwertung geachtet werden muss. Bitte wenden Sie sich entweder an ein umweltfreundliches Entsorgungsunternehmen; senden Sie es zur Entsorgung an den Lieferanten oder direkt an den Hersteller Kraus & Naimer zurück. Lokale Kraus & Naimer Ansprechpartner finden Sie unter www.krausnaimer.com	
Proposition 65		
Bildname	Beschreibung	
	WARNING: This product can expose you to chemicals including nickel and lead, which is known to the State of California to cause cancer. For more information go to www.P65Warnings.ca.gov .	

Kontakttype: Starre Kontaktbrücke

Kontaktmaterial: Silber

Anschluss: Schraubanschluss

Bauform-E

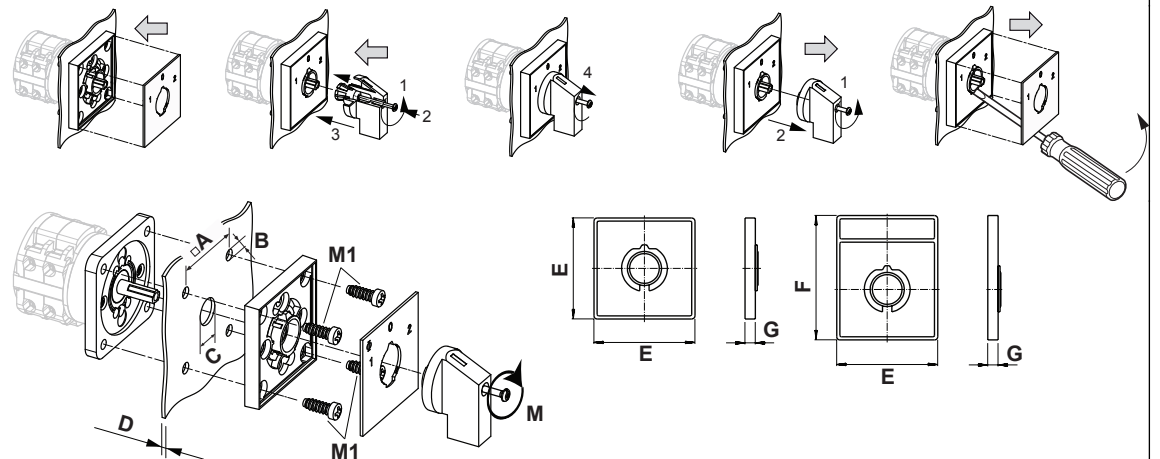

IP - Schutzart Front		IP40
Fluchten		1,00 - 12,00
A	□	48,00 mm
B	∅	5,00 mm
C	∅	10,00 - 22,00 mm
D	H	<= 4,00 mm
E	H	64,00 mm
F	H	78,00 mm
G	H	7,40 mm
M	↻	0,70 Nm
M1	↻	0,90 Nm

Anschlussbild

C26.A203.E

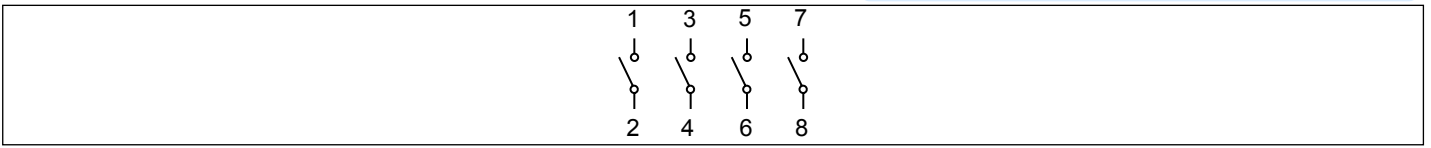

Schaltprogramm

C26.A203.E

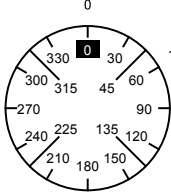
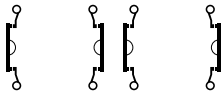
 Kraus & Naimer		C26	A203	Seite 1 von 1											
Frontschild															
		1	3	5	7	9	11	13	15	17	19	21	23		
															
Schaltwinkel <input type="text" value="60"/>		2	4	6	8	10	12	14	16	18	20	22	24		
Gesamtschaltwinkel <input type="text" value="60"/>															
0	0														
	15														
	30														
	45														
1	60														
	75														
	90														
	105														
	120														
	135														
	150														
	165														
	180														
	195														
	210														
	225														
	240														
	255														
	270														
	285														
	300														
	315														
	330														
	345														

Version: 105

Frontschild

S1.F070/A1B.PEL

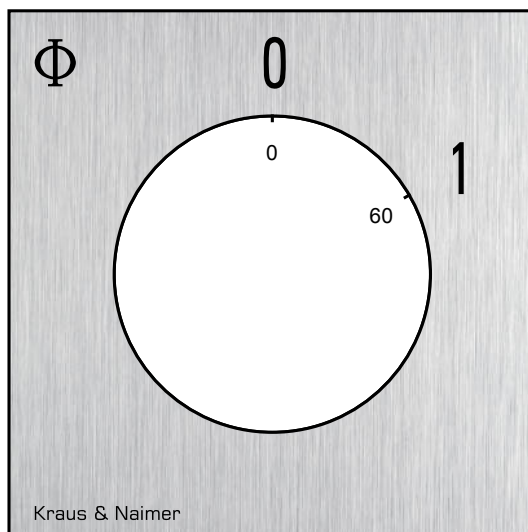

GRIFFE

Bezeichnung: S1B.G251

Grifffarbe: "1" schwarz

