



Symbolbild



## Datenblatt







**Artikelnummer:** 70000130

**Bezeichnung:** C26.A202.E

**Beschreibung:** Schalter

IEC 60947-3 EN 60947-3, VDE 0660 Teil 107						
<b>Bemessungsisolationsspannung Ui</b>						
<i>Spannung (V) AC / DC</i>						
690 AC						
<b>Bemessungsdauerstrom Iu/Ith</b>						
<i>Strom (A) Umgebungstemperatur (°C) Temperaturspitzen (°C) zusätzliche Bedingungen</i>						
32 55 60 Umgebungstemperatur +55°C über 24 Stunden mit Spitzen bis +60°C						
<b>Bemessungsbetriebsstrom Ie</b>						
<i>Gebrauchskategorie Spannung (V) Strom (A)</i>						
AC-15 220 - 240 14						
AC-15 380 - 440 6						
<b>Bemessungsbetriebsleistung</b>						
<i>Gebrauchskategorie Spannung (V) Phasenanzahl Polanzahl Leistung (kW)</i>						
AC-3 220 - 240 3 3 5,50						
AC-3 380 - 440 3 3 11						
AC-3 660 - 690 3 3 11						
AC-3 220 - 240 1 2 4						
AC-3 380 - 440 1 2 5,50						
AC-23A 220 - 240 3 3 7,50						
AC-23A 380 - 440 3 3 15						
AC-23A 660 - 690 3 3 15						
AC-23A 220 - 240 1 2 4						
AC-23A 380 - 440 1 2 7,50						
<b>Max. Sicherungsnennstrom IEC</b>						
<i>Sicherungscharakteristik Sicherungsanzahl Strom (A)</i>						
gG 1 50						
<b>UL60947-4-1 , UL508</b>						
<b>Nominal Voltage</b>						
<i>Spannung (V) AC / DC</i>						
600 AC						
<b>Bemessungsisolationsspannung Ui</b>						
<i>Spannung (V) AC / DC</i>						
600 AC						
<b>Rated thermal current</b>						
<i>Strom (A) Umgebungstemperatur (°C) Zusatz Text</i>						
40 0 - 40 --						
<b>Horsepower rating</b>						
<i>Across-the-Line Motor Starting Spannung (V) Phasenanzahl Polanzahl Leistung (HP) Umgebungstemperatur [°C]</i>						
Reversing 100 - 120 1 2 1,50 40						
Reversing 220 - 240 1 2 3 40						
Reversing 277 - 277 1 2 3 40						
Reversing 415 - 415 1 2 3 40						
Reversing 440 - 480 1 2 5 40						
Reversing 550 - 600 1 2 5 40						
Reversing 100 - 120 3 3 2 40						
Reversing 220 - 240 3 3 3 40						
Reversing 415 - 415 3 3 5 40						
Reversing 440 - 480 3 3 10 40						
Reversing 550 - 600 3 3 10 40						
DOL 100 - 120 1 2 2 40						
DOL 220 - 240 1 2 5 40						
DOL 277 - 277 1 2 5 40						
DOL 415 - 415 1 2 7,50 40						
DOL 440 - 480 1 2 10 40						
DOL 550 - 600 1 2 15 40						
DOL 100 - 120 3 3 5 40						
DOL 220 - 240 3 3 10 40						
DOL 415 - 415 3 3 15 40						
DOL 440 - 480 3 3 20 40						
DOL 550 - 600 3 3 25 40						

Pilot duty rating code								
Duty Code								
A600								
SCCR / Max. Versicherung								
Conditions of acceptability								
These devices are suitable for use on circuits capable of delivering not more than 5000 rms symmetrical amperes, 600V ac max. when protected by Class RK1 fuses.								
Temp. rating of wire								
Temperature Rating (°C)				Strom (A) Text				
75				- Use copper wire only				
General Use								
AC / DC	Spannung (V)	Strom (A)	Phasenanzahl	Polanzahl	Anzahl der Kontakte in Serie			
AC	277	40	1	1	1			
AC	600	40	1	2	1			
AC	600	40	3	3	1			
CSA								
Nominal Voltage								
				Spannung (V) AC / DC				
				600 AC				
Bemessungsisolationsspannung Ui								
				Spannung (V) AC / DC				
				600 AC				
Rated thermal current								
			Strom (A)		Umgebungstemperatur (°C) Zusatz Text			
			40		0 - 40 -			
Horsepower rating								
Across-the-Line Motor Starting				Spannung (V)	Phasenanzahl	Polanzahl	Leistung (HP)	Umgebungstemperatur [°C]
DOL				110 - 120	1	2	2	40
DOL				220 - 240	1	2	5	40
DOL				277 - 277	1	2	5	40
DOL				415 - 415	1	2	7,50	40
DOL				440 - 480	1	2	10	40
DOL				550 - 600	1	2	15	40
DOL				110 - 120	3	3	5	40
DOL				220 - 240	3	3	10	40
DOL				415 - 415	3	3	15	40
DOL				440 - 480	3	3	20	40
DOL				550 - 600	3	3	25	40
Pilot duty rating code								
Duty Code								
A600								
Temp. rating of wire								
Temperature Rating (°C)				Strom (A) Text				
75				- only				
General Use								
AC / DC	Spannung (V)	Strom (A)	Phasenanzahl	Polanzahl	Anzahl der Kontakte in Serie			
AC	277	40	2	1	1			
AC	600	40	2	2	1			
AC	600	40	3	3	1			
GENERAL TECHNICAL INFORMATION								
Leiterquerschnitt								
Leiteraufbau	Min. / Max. Wert		Anzahl der Leiter pro Klemme		Drahtquerschnitt (-bereich) (mm <sup>2</sup> ) oder (AWG/kcmil)		Drahtmaterial	
eindräftig	Min.		1		1mm <sup>2</sup>		Kupfer	
eindräftig	Min.		2		1mm <sup>2</sup>		Kupfer	
feindräftig	Min.		1		1,5mm <sup>2</sup>		Kupfer	
feindräftig	Max.		2		6mm <sup>2</sup>		Kupfer	
feindräftig	Max.		2		AWG 10		Kupfer	
feindräftig	Min.		2		1,5mm <sup>2</sup>		Kupfer	
ein- bzw. mehrdräftig	Max.		2		6mm <sup>2</sup>		Kupfer	
ein- bzw. mehrdräftig	Max.		2		AWG 8		Kupfer	
feindräftig mit Aderendhülsen nach DIN 46228	Min.		1		1mm <sup>2</sup>		Kupfer	
feindräftig mit Aderendhülsen nach DIN 46228	Max.		2		4mm <sup>2</sup>		Kupfer	
feindräftig mit Aderendhülsen nach DIN 46228	Min.		2		1mm <sup>2</sup>		Kupfer	
Abisolierlänge des Leiters								
			Länge (mm) Anschlusslänge - Bild					
								
Empfohlene Schraubendreher								
Schraubendreherart			Wert					
Kreuzschlitz - Schraubendreher			PH2					
Schlitzschraubendreher nach DIN 5264			1x5,5					
Klemmschraube								
			Anzugsdrehmoment (Nm)		Anzugsdrehmoment (lb-in)			
			1,30		12			
Approbationen								
Specification						Marking		
EAC								

Approbationen		Marking
Specification		
CE marking		
UK Directives		
CSA C.22.2 No.14		
GB/T14048.3		
<b>Allgemeine Informationen</b>		
Text		
<ul style="list-style-type: none"> <li>- Die Schaltgeräte sind wartungsfrei. Schmierung oder Behandlung von Kontakten ist zu unterlassen.</li> <li>- Die Schalter dürfen nur von Fachkräften und nach den anerkannten Regeln der Technik eingebaut, angeschlossen und in Betrieb genommen werden.</li> <li>- Nur Kupferleitungen verwenden. Leiterenden nicht verzinnen.</li> <li>- Klemmen mit werksseitig angeschlossenen Verbindungsfaschen bzw. Drahtverbindungen werden verschraubt geliefert. Nach dem Öffnen solcher Klemmen ist darauf zu achten, dass keine Verbindungsfaschen verloren gehen, alle Drahtverbindungen wieder korrekt sitzen und die Klemmschrauben mit dem angegebenen Drehmoment wieder festgezogen werden.</li> <li>- Ausschließlich vollisolierte Kabelschuhe bzw. Flachsteckhülsen verwenden.</li> <li>- Nach Installation der Schalter müssen die Kriech- und Luftstrecken im Bereich der Anschlussklemmen den Anforderungen der anwendbaren Norm und Vorschriften entsprechen.</li> </ul>		
<b>Waste Electrical &amp; Electronic Equipment (WEEE)</b>		
Picture name	Description	
	Nicht in den Müll werfen, da auf eine umweltgerechte Entsorgung und Wiederverwertung geachtet werden muss. Bitte wenden Sie sich entweder an ein umweltfreundliches Entsorgungsunternehmen; senden Sie es zur Entsorgung an den Lieferanten oder direkt an den Hersteller Kraus & Naimer zurück. Lokale Kraus & Naimer Ansprechpartner finden Sie unter <a href="http://www.krausnaimer.com">www.krausnaimer.com</a>	
<b>Proposition 65</b>		
Bildname	Beschreibung	
	WARNING: This product can expose you to chemicals including nickel and lead, which is known to the State of California to cause cancer. For more information go to <a href="http://www.P65Warnings.ca.gov">www.P65Warnings.ca.gov</a> .	

Kontakttype: Starre Kontaktbrücke
Kontaktmaterial: Silber
Anschluss: Schraubanschluss

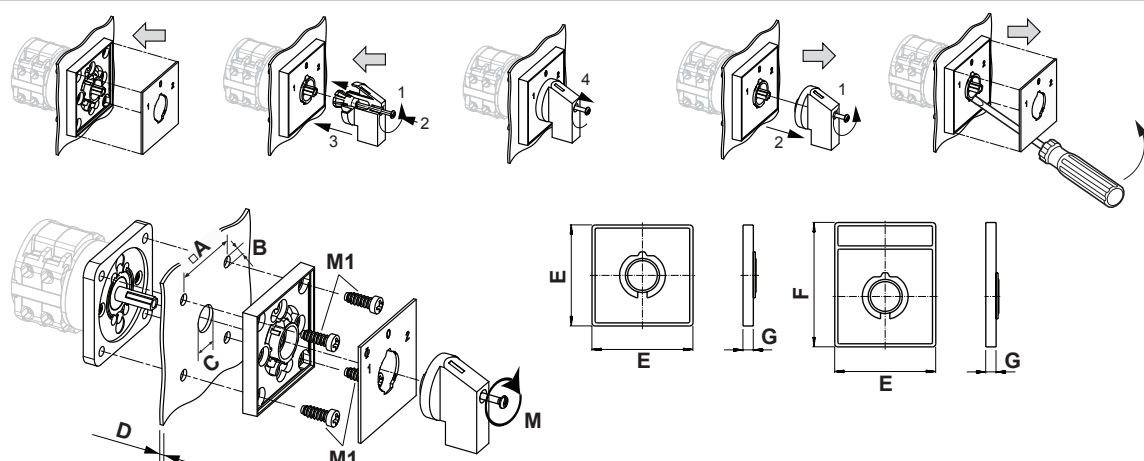
Bauform-E		
		
IP - Schutzart Front		IP40
Fluchten		1,00 - 12,00
A	□	48,00 mm
B	∅	5,00 mm
C	∅	10,00 - 22,00 mm
D	H	<= 4,00 mm
E	H	64,00 mm
F	H	78,00 mm
G	H	7,40 mm
M	⌘	0,70 Nm
M1	⌘	0,90 Nm

## Anschlussbild

C26.A202.E

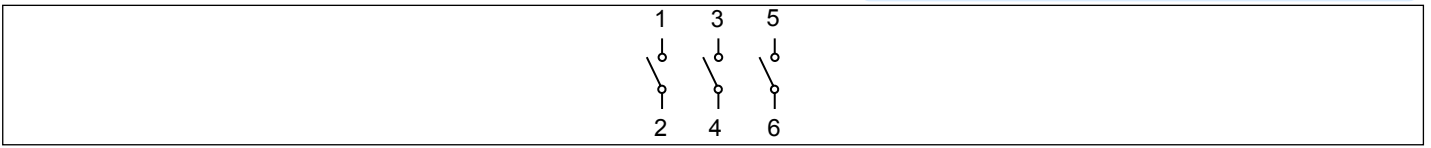



# Schaltprogramm

C26.A202.E

 Kraus & Naimer

**C26**      **A202**      Seite 1 von 1

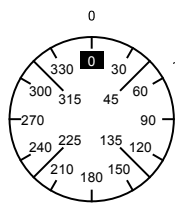
**Frontschild**





		1	3	5	7	9	11	13	15	17	19	21	23
Schaltwinkel <input type="text" value="60"/>		2	4	6	8	10	12	14	16	18	20	22	24
Gesamtschaltwinkel <input type="text" value="60"/>													
0	0												
	15												
	30												
	45												
1	60	■	■	■									
	75												
	90												
	105												
	120												
	135												
	150												
	165												
	180												
	195												
	210												
	225												
	240												
	255												
	270												
	285												
	300												
	315												
	330												
	345												

Version: 108

**Frontschild**

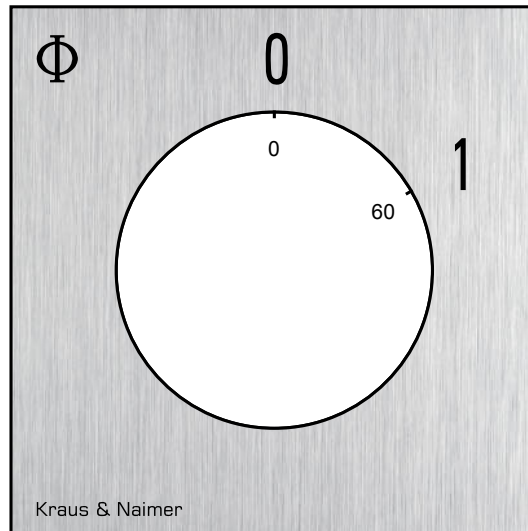
S1.F070/A1B.PEL



## GRIFFE

**Bezeichnung:** S1B.G251

**Grifffarbe:** "1" schwarz

