

Einschnittring Gummi (ausschneidbarer Dichtring) nach DIN 46320 für Konus-Kabelverschraubungen.



NBR-SBR Kautschuk-Mischung

Stammdaten

Art.-Nr.	2029480
Typ	107 B PG48
Bezeichnung 1	Einschnittring
Dimension	PG48
Farbe	schwarz
Werkstoff	Mischung aus Nitril- und Styrol-Butadien-Kautschuk
Werkstoff Kürzel	NBR-SBR
Kleinste VK-Einheit (VG)	50,00 Stück
Gewicht	2,62 kg/100 St.

Technische Daten

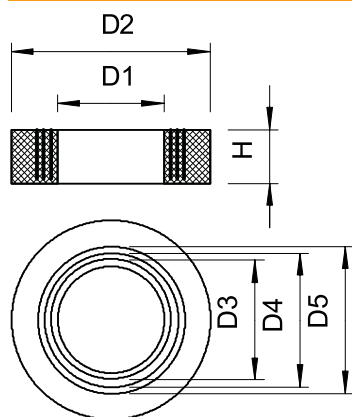

Maß D1	36,00 mm
Maß D2	56,90 mm
Maß D3	39,00 mm
Maß D4	42,00 mm
Maß D5	45,00 mm
Maß H	14,00 mm
Dichtbereich D	36,00 - 45,00 mm
Größe	M63
Größe	Pg 48 mm