

Einschnittring Gummi (ausschneidbarer Dichtring) nach DIN 46320 für Konus-Kabelverschraubungen.



NBR-SBR Kautschuk-Mischung

Stammdaten

Art.-Nr.	2029162
Typ	107 B PG16
Bezeichnung 1	Einschnittring
Dimension	PG16
Farbe	schwarz
Werkstoff	Mischung aus Nitril- und Styrol-Butadien-Kautschuk
Werkstoff Kürzel	NBR-SBR
Kleinste VK-Einheit (VG)	100,00 Stück
Gewicht	0,27 kg/100 St.

Technische Daten

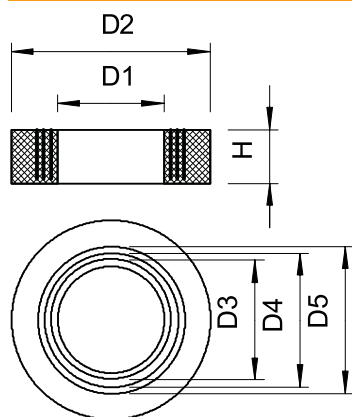

Maß D1	7,50 mm
Maß D2	20,40 mm
Maß D3	10,00 mm
Maß D4	12,50 mm
Maß D5	15,00 mm
Maß H	7,00 mm
Dichtbereich D	7,50 - 15,00 mm
Größe	M25
Größe	Pg 16 mm