









Symbolbild

## Datenblatt

**Artikelnummer:** 70019697  
**Bezeichnung:** C32.A211.PNL4  
**Beschreibung:** Schalter

<b>IEC 60947-3 EN 60947-3, VDE 0660 Teil 107</b>						
<b>Bemessungsisolationsspannung Ui</b>						
			Spannung (V) AC / DC			
			690 AC			
<b>Bemessungsdauerstrom Iu/Ith</b>						
Strom (A)		Umgebungstemperatur (°C)		Temperaturspitzen (°C)		zusätzliche Bedingungen
50		55		60		Umgebungstemperatur +55°C über 24 Stunden mit Spitzen bis +60°C
<b>Bemessungsbetriebsstrom Ie</b>						
Gebrauchskategorie			Spannung (V)		Strom (A)	
AC-15			220 - 240		16	
AC-15			380 - 440		7	
<b>Bemessungsbetriebsleistung</b>						
Gebrauchskategorie		Spannung (V)	Phasenzahl	Polanzahl	Leistung (kW)	
AC-3		220 - 240	3	3	7,50	
AC-3		380 - 440	3	3	15	
AC-3		660 - 690	3	3	15	
AC-3		220 - 240	1	2	5,50	
AC-3		380 - 440	1	2	7,50	
AC-23A		220 - 240	3	3	11	
AC-23A		380 - 440	3	3	22	
AC-23A		660 - 690	3	3	22	
AC-23A		220 - 240	1	2	5,50	
AC-23A		380 - 440	1	2	11	
<b>Max. Sicherungsnennstrom IEC</b>						
Sicherungscharakteristik			Sicherungsanzahl		Strom (A)	
gG			1		63	
<b>UL60947-4-1 , UL508</b>						
<b>Nominal Voltage</b>						
			Spannung (V) AC / DC			
			600 AC			
<b>Bemessungsisolationsspannung Ui</b>						
			Spannung (V) AC / DC			
			600 AC			
<b>Rated thermal current</b>						
Strom (A)		Umgebungstemperatur (°C)		Zusatz Text		
50		0 - 40		-		
<b>Horsepower rating</b>						
Across-the-Line Motor Starting		Spannung (V)	Phasenzahl	Polanzahl	Leistung (HP)	Umgebungstemperatur [°C]
Reversing		110 - 120	1	2	1,50	40
Reversing		220 - 240	1	2	3	40
Reversing		277 - 277	1	2	3	40
Reversing		415 - 415	1	2	5	40
Reversing		440 - 480	1	2	5	40
Reversing		550 - 600	1	2	7,50	40
Reversing		110 - 120	3	3	3	40
Reversing		220 - 240	3	3	5	40
Reversing		415 - 415	3	3	10	40
Reversing		440 - 480	3	3	15	40
Reversing		550 - 600	3	3	15	40
DOL		110 - 120	1	2	3	40
DOL		220 - 240	1	2	7,50	40
DOL		277 - 277	1	2	7,50	40
DOL		415 - 415	1	2	10	40
DOL		440 - 480	1	2	15	40
DOL		550 - 600	1	2	20	40
DOL		110 - 120	3	3	7,50	40
DOL		220 - 240	3	3	15	40
DOL		415 - 415	3	3	20	40
DOL		440 - 480	3	3	25	40

<b>Horsepower rating</b>						
<i>Across-the-Line Motor Starting</i>						
DOL	Spannung (V)	Phasenzahl	Polanzahl	Leistung (HP)	Umgebungstemperatur [°C]	
	550 - 600	3	3	30	40	
<b>Pilot duty rating code</b>						
<i>Duty Code</i>						
A600						
<b>SCCR / Max. Vorsicherung</b>						
<i>Conditions of acceptability</i>						
These devices are suitable for use on circuits capable of delivering not more than 5000 rms symmetrical amperes, 600V ac max. when protected by Class RK1 fuses.						
<b>Temp. rating of wire</b>						
Temperature Rating (°C)			Strom (A) Text			
75			– Use copper wire only			
<b>Anschlussbestimmungen</b>						
<i>Markings</i>						
Break all lines.						
<b>General Use</b>						
AC / DC	Spannung (V)	Strom (A)	Phasenzahl	Polanzahl	Anzahl der Kontakte in Serie	
AC	277	50	1	1	1	
AC	600	55	1	2	1	
AC	600	55	3	3	1	
<b>CSA</b>						
<b>Nominal Voltage</b>						
Spannung (V) AC / DC						
600 AC						
<b>Bemessungsisolationsspannung Ui</b>						
Spannung (V) AC / DC						
600 AC						
<b>Rated thermal current</b>						
Strom (A)			Umgebungstemperatur (°C) Zusatz Text			
50			0 - 40 –			
<b>Horsepower rating</b>						
<i>Across-the-Line Motor Starting</i>						
DOL	Spannung (V)	Phasenzahl	Polanzahl	Leistung (HP)	Umgebungstemperatur [°C]	
DOL	110 - 120	1	2	3	40	
DOL	220 - 240	1	2	7,50	40	
DOL	277 - 277	1	2	7,50	40	
DOL	415 - 415	1	2	10	40	
DOL	440 - 480	1	2	15	40	
DOL	550 - 600	1	2	20	40	
DOL	110 - 120	3	3	7,50	40	
DOL	220 - 240	3	3	15	40	
DOL	415 - 415	3	3	20	40	
DOL	440 - 480	3	3	25	40	
DOL	550 - 600	3	3	30	40	
<b>Pilot duty rating code</b>						
<i>Duty Code</i>						
A600						
<b>Temp. rating of wire</b>						
Temperature Rating (°C)			Strom (A) Text			
75			– only			
<b>General Use</b>						
AC / DC	Spannung (V)	Strom (A)	Phasenzahl	Polanzahl	Anzahl der Kontakte in Serie	
AC	277	50	2	1	1	
AC	600	50	2	2	1	
AC	600	50	3	3	1	
<b>GENERAL TECHNICAL INFORMATION</b>						
<b>Leiterquerschnitt</b>						
<i>Leiteraufbau</i>	<i>Min. / Max. Wert</i>	<i>Anzahl der Leiter pro Klemme</i>		<i>Drahtquerschnitt (-bereich) (mm<sup>2</sup>) oder (AWG/kcmil)</i>	<i>Drahtmaterial</i>	
eindräftig	Min.			1 1mm <sup>2</sup>	Kupfer	
eindräftig	Min.			2 1mm <sup>2</sup>	Kupfer	
feindräftig	Min.			1 1,5mm <sup>2</sup>	Kupfer	
feindräftig	Max.			2 6mm <sup>2</sup>	Kupfer	
feindräftig	Max.			2 AWG 8	Kupfer	
feindräftig	Min.			2 1,5mm <sup>2</sup>	Kupfer	
ein- bzw. mehrdräftig	Max.			2 10mm <sup>2</sup>	Kupfer	
ein- bzw. mehrdräftig	Max.			2 AWG 8	Kupfer	
feindräftig mit Aderendhülsen nach DIN 46228	Min.			1 1mm <sup>2</sup>	Kupfer	
feindräftig mit Aderendhülsen nach DIN 46228	Max.			2 6mm <sup>2</sup>	Kupfer	
feindräftig mit Aderendhülsen nach DIN 46228	Min.			2 1mm <sup>2</sup>	Kupfer	
<b>Abisolierlänge des Leiters</b>						
Länge (mm) Anschlusslänge - Bild						
						
<b>Empfohlene Schraubendreher</b>						
<i>Schraubendreherart</i>			Wert			
Kreuzschlitz - Schraubendreher			PH2			
Schlitzschraubendreher nach DIN 5264			1,2x8			
<b>Klemmschraube</b>						
Anzugsdrehmoment (Nm)			Anzugsdrehmoment (lb-in)			
2,20			19,50			

Approbationen	Marking
Specification	
EAC	
CE marking	
UK Directives	
CSA C.22.2 No.14	
GB/T14048.3	

Allgemeine Informationen
Text
<ul style="list-style-type: none"> <li>- Die Schaltgeräte sind wartungsfrei. Schmierung oder Behandlung von Kontakten ist zu unterlassen.</li> <li>- Die Schalter dürfen nur von Fachkräften und nach den anerkannten Regeln der Technik eingebaut, angeschlossen und in Betrieb genommen werden.</li> <li>- Nur Kupferleitungen verwenden. Leiterenden nicht verzinnen.</li> <li>- Klemmen mit werksseitig angeschlossenen Verbindungslaschen bzw. Drahtverbindungen werden verschraubt geliefert. Nach dem Öffnen solcher Klemmen ist darauf zu achten, dass keine Verbindungslaschen verloren gehen, alle Drahtverbindungen wieder korrekt sitzen und die Klemmschrauben mit dem angegebenen Drehmoment wieder festgezogen werden.</li> <li>- Ausschließlich vollisolierte Kabelschuhe bzw. Flachsteckhülsen verwenden.</li> <li>- Nach Installation der Schalter müssen die Kriech- und Luftstrecken im Bereich der Anschlussklemmen den Anforderungen der anwendbaren Norm und Vorschriften entsprechen.</li> </ul>

Waste Electrical & Electronic Equipment (WEEE)	
Picture name	Description
	Nicht in den Müll werfen, da auf eine umweltgerechte Entsorgung und Wiederverwertung geachtet werden muss. Bitte wenden Sie sich entweder an ein umweltfreundliches Entsorgungsunternehmen; senden Sie es zur Entsorgung an den Lieferanten oder direkt an den Hersteller Kraus & Naimer zurück. Lokale Kraus & Naimer Ansprechpartner finden Sie unter <a href="http://www.krausnaimer.com">www.krausnaimer.com</a>

Proposition 65	
Bildname	Beschreibung
	WARNING: This product can expose you to chemicals including nickel and lead, which is known to the State of California to cause cancer. For more information go to <a href="http://www.P65Warnings.ca.gov">www.P65Warnings.ca.gov</a> .

Kontakttype: Starre Kontaktbrücke
Kontaktmaterial: Silber
Anschluss: Schraubanschluss

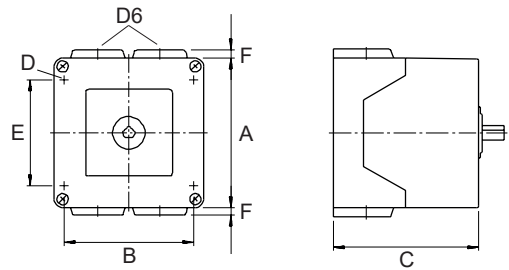
Bauform-PNL4	
	
IP - Schutzart Front	IP42
Fluchten	2,00 - 2,00
A	□ 106,00 mm
B	H 92,00 mm
C	H 89,00 mm
D	∅ 4,40 mm
D6	∅ 4,00 x M25
E	H 75,00 mm
F	H 5,50 mm

## Anschlussbild

C32.A211.PNL4

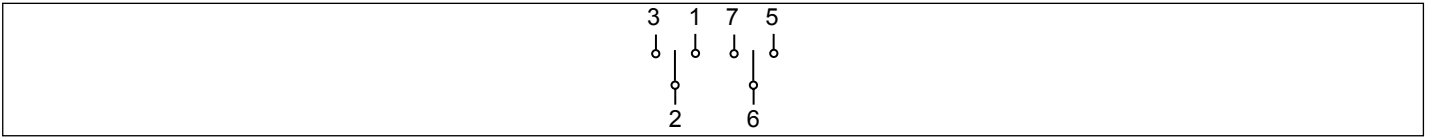

# Schaltprogramm

C32.A211.PNL4

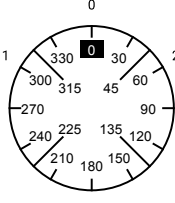
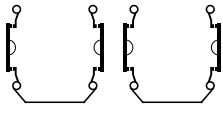
 Kraus & Naimer		<b>C32</b>	<b>A211</b>	<b>Seite 1 von 1</b>											
<b>Frontschild</b>															
		1	3	5	7	9	11	13	15	17	19	21	23		
															
Schaltwinkel <input type="text" value="60"/>		2	4	6	8	10	12	14	16	18	20	22	24		
Gesamtschaltwinkel <input type="text" value="120"/>															
1	300		■		■										
	315														
	330														
	345														
0	0														
	15														
	30														
	45														
2	60	■		■											
	75														
	90														
	105														
	120														
	135														
	150														
	165														
	180														
	195														
	210														
	225														
	240														
	255														
	270														
	285														

Version: 112

**Frontschild**

S1.F071/A10.PNL

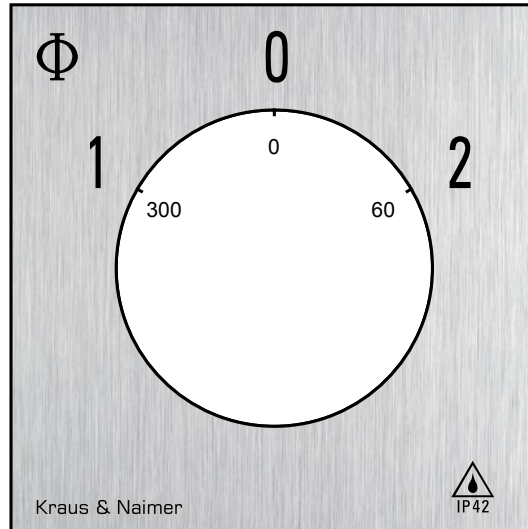

## GRIFFE

**Bezeichnung:** S1B.G257

**Grifffarbe:** "7" elektro grau

