









Symbolbild

Datenblatt

Artikelnummer: 70015052
Bezeichnung: CH10.A310.E
Beschreibung: Schalter

IEC 60947-3 EN 60947-3, VDE 0660 Teil 107						
Bemessungsisolationsspannung Ui						
Spannung (V) AC / DC						
690 AC / DC						
Bemessungsdauerstrom Iu/Ith						
Strom (A)	Umgebungstemperatur (°C)	Temperaturspitzen (°C)	zusätzliche Bedingungen			
20	55	60	Umgebungstemperatur +55°C über 24 Stunden mit Spitzen bis +60°C			
Bemessungsbetriebsstrom Ie						
Gebrauchskategorie						Strom (A)
AC-15						220 - 240
AC-15						380 - 440
Bemessungsbetriebsleistung						
Gebrauchskategorie		Spannung (V)	Phasenanzahl	Polanzahl	Leistung (kW)	
AC-3		220 - 240	3	3	3	
AC-3		380 - 440	3	3	5,50	
AC-3		660 - 690	3	3	5,50	
AC-3		220 - 240	1	2	2,20	
AC-3		380 - 440	1	2	3	
AC-23A		220 - 240	3	3	3,70	
AC-23A		380 - 440	3	3	7,50	
AC-23A		660 - 690	3	3	7,50	
AC-23A		220 - 240	1	2	2,50	
AC-23A		380 - 440	1	2	3,70	
Max. Sicherungsnennstrom IEC						
Sicherungscharakteristik						Strom (A)
gG						1
UL60947-4-1 , UL508						
Nominal Voltage						
Spannung (V) AC / DC						
600 AC						
Bemessungsisolationsspannung Ui						
Spannung (V) AC / DC						
600 AC						
Rated thermal current						
Strom (A)		Umgebungstemperatur (°C) Zusatz Text				
20		0 - 40 --				
Horsepower rating						
Across-the-Line Motor Starting		Spannung (V)	Phasenanzahl	Polanzahl	Leistung (HP)	Umgebungstemperatur [°C]
DOL		110 - 120	1	2	0,50	40
DOL		220 - 240	1	2	1	40
DOL		277 - 277	1	2	2	40
DOL		440 - 480	1	2	2	40
DOL		550 - 600	1	2	2	40
DOL		110 - 120	3	3	1,50	40
DOL		220 - 240	3	3	3	40
DOL		440 - 480	3	3	5	40
DOL		550 - 600	3	3	5	40
Pilot duty rating code						
Duty Code						
A600						
SCCR / Max. Vorsicherung						
Conditions of acceptability						
These devices are suitable for use on circuits capable of delivering not more than 5kA rms symmetrical amperes, 600V ac max. when protected by Class RK1 fuses.						
Temp. rating of wire						
Temperature Rating (°C)			Strom (A) Text			
60 - 75			-- Use copper wire only			
General Use						
AC / DC	Spannung (V)	Strom (A)	Phasenanzahl	Polanzahl	Anzahl der Kontakte in Serie	
AC	277	20	1	1	1	
AC	600	20	1	2	1	

General Use						
AC / DC	Spannung (V)	Strom (A)	Phasenzahl	Polanzahl	Anzahl der Kontakte in Serie	
AC	600	20	3	3	1	
CSA						
Nominal Voltage						
				Spannung (V)	AC / DC	
				600	AC	
Bemessungsisolationsspannung UI						
				Spannung (V)	AC / DC	
				600	AC	
Rated thermal current						
		Strom (A)	Umgebungstemperatur (°C) Zusatz Text			
		20	0 - 40 --			
Horsepower rating						
Across-the-Line Motor Starting						
	Spannung (V)	Phasenzahl	Polanzahl	Leistung (HP)	Umgebungstemperatur [°C]	
DOL	110 - 120	1	2	0,50	40	
DOL	220 - 240	1	2	1	40	
DOL	277 - 277	1	2	2	40	
DOL	440 - 480	1	2	2	40	
DOL	550 - 600	1	2	2	40	
DOL	110 - 120	3	3	1,50	40	
DOL	220 - 240	3	3	3	40	
DOL	440 - 480	3	3	5	40	
DOL	550 - 600	3	3	5	40	
Pilot duty rating code						
Duty Code						
A600						
Temp. rating of wire						
			Temperature Rating (°C)	Strom (A) Text		
			75	-- --		
General Use						
AC / DC	Spannung (V)	Strom (A)	Phasenzahl	Polanzahl	Anzahl der Kontakte in Serie	
AC	277	20	1	1	1	
AC	600	20	1	2	1	
AC	600	20	3	3	1	
GENERAL TECHNICAL INFORMATION						
Leiterquerschnitt						
Leiteraufbau	Min. / Max. Wert	Anzahl der Leiter pro Klemme		Drahtquerschnitt (-bereich) (mm ² oder (AWG/kcmil))	Drahtmaterial	
eindräftig	Min.	1		0,75mm ²	Kupfer	
eindräftig	Min.	2		0,75mm ²	Kupfer	
feindräftig	Min.	1		0,75mm ²	Kupfer	
feindräftig	Min.	2		0,75mm ²	Kupfer	
feindräftig	Max.	2		AWG 12	Kupfer	
feindräftig	Max.	2		2,5mm ²	Kupfer	
ein- bzw. mehrdräftig	Max.	2		AWG 10	Kupfer	
ein- bzw. mehrdräftig	Max.	2		4mm ²	Kupfer	
feindräftig mit Aderendhülsen nach DIN 46228	Min.	1		0,75mm ²	Kupfer	
feindräftig mit Aderendhülsen nach DIN 46228	Min.	2		0,75mm ²	Kupfer	
feindräftig mit Aderendhülsen nach DIN 46228	Max.	2		2,5mm ²	Kupfer	
Abisolierlänge des Leiters						
		Länge (mm)	Anschlusslänge - Bild			
		9				
Empfohlene Schraubendreher						
Schraubendreherart			Wert			
Kreuzschlitz - Schraubendreher			PH1			
Schlitzschraubendreher nach DIN 5264			0,8x4			
Klemmschraube						
			Anzugsdrehmoment (Nm)	Anzugsdrehmoment (lb-in)		
			1	9		
Approbationen						
Specification					Marking	
EAC						
CE marking						
UK Directives						
CSA C.22.2 No.14						
GB/T14048.3						
Allgemeine Informationen						
Text						
- Die Schaltgeräte sind wartungsfrei. Schmierung oder Behandlung von Kontakten ist zu unterlassen.						

Allgemeine Informationen

Text

- Die Schalter dürfen nur von Fachkräften und nach den anerkannten Regeln der Technik eingebaut, angeschlossen und in Betrieb genommen werden.
- Nur Kupferleitungen verwenden. Leiterenden nicht verzinnen.
- Klemmen mit werksseitig angeschlossenen Verbindungslaschen bzw. Drahtverbindungen werden verschraubt geliefert. Nach dem Öffnen solcher Klemmen ist darauf zu achten, dass keine Verbindungslaschen verloren gehen, alle Drahtverbindungen wieder korrekt sitzen und die Klemmschrauben mit dem angegebenen Drehmoment wieder festgezogen werden.
- Nach Installation der Schalter müssen die Kriech- und Luftstrecken im Bereich der Anschlussklemmen den Anforderungen der anwendbaren Norm und Vorschriften entsprechen.

Waste Electrical & Electronic Equipment (WEEE)

Picture name

Description



Nicht in den Müll werfen, da auf eine umweltgerechte Entsorgung und Wiederverwertung geachtet werden muss. Bitte wenden Sie sich entweder an ein umweltfreundliches Entsorgungsunternehmen; senden Sie es zur Entsorgung an den Lieferanten oder direkt an den Hersteller Kraus & Naimer zurück. Lokale Kraus & Naimer Ansprechpartner finden Sie unter www.krausnaimer.com

Proposition 65

Bildname

Beschreibung



WARNING: This product can expose you to chemicals including nickel and lead, which is known to the State of California to cause cancer. For more information go to www.P65Warnings.ca.gov.

Kontakttype: Starre Kontaktbrücke

Kontaktmaterial: Silber

Anschluss: Schraubanschluss

Bauform-E

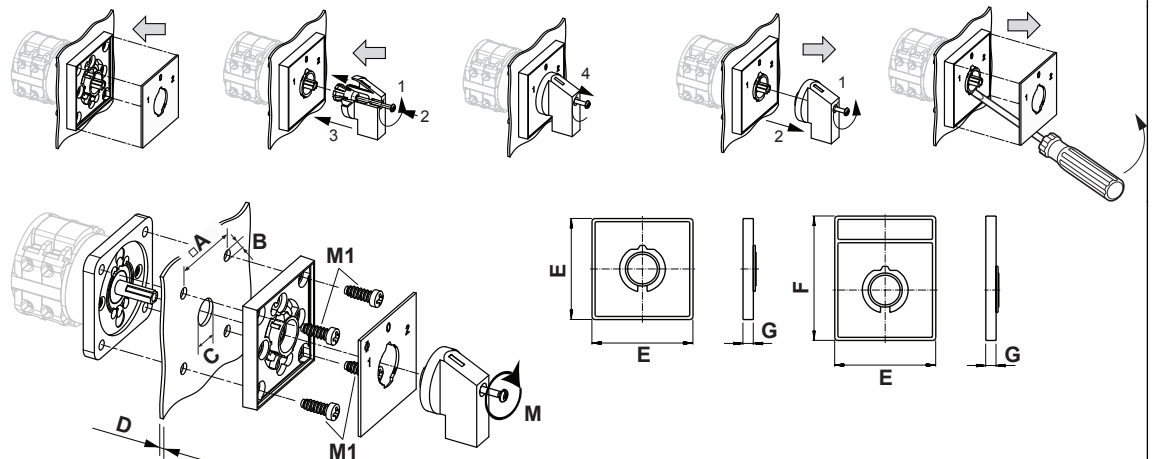

IP - Schutzart Front		IP40
Fluchten		1,00 - 12,00
A	□	36,00 mm
B	∅	5,00 mm
C	∅	8,00 - 19,00 mm
D	H	<= 4,00 mm
E	H	48,00 mm
F	H	59,00 mm
G	H	6,70 mm
M	M̄	0,50 Nm
M1	M̄	0,90 Nm

Anschlussbild

CH10.A310.E

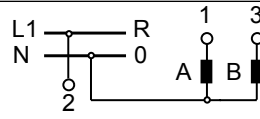

Schaltprogramm

CH10.A310.E

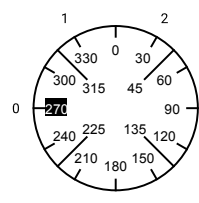
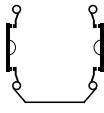
 Kraus & Naimer		CH10		A310		E		Seite 1 von 1																	
		Frontschild																							
																									
		<table border="1"> <tr> <td>1</td><td>3</td><td>5</td><td>7</td><td>9</td><td>11</td><td>13</td><td>15</td><td>17</td><td>19</td><td>21</td><td>23</td> </tr> </table>												1	3	5	7	9	11	13	15	17	19	21	23
1	3	5	7	9	11	13	15	17	19	21	23														
Schaltwinkel <input type="text" value="60"/> Gesamtschaltwinkel <input type="text" value="120"/>		2		4		6		8		10		12		14		16		18		20		22		24	
0		270																							
		285																							
		300																							
		315																							
1		330		█																					
		345																							
		0																							
		15																							
2		30		█		█																			
		45																							
		60																							
		75																							
		90																							
		105																							
		120																							
		135																							
		150																							
		165																							
		180																							
		195																							
		210																							
		225																							
		240																							
		255																							

Version: 57

Frontschild

S0.F075/A1B.PEL

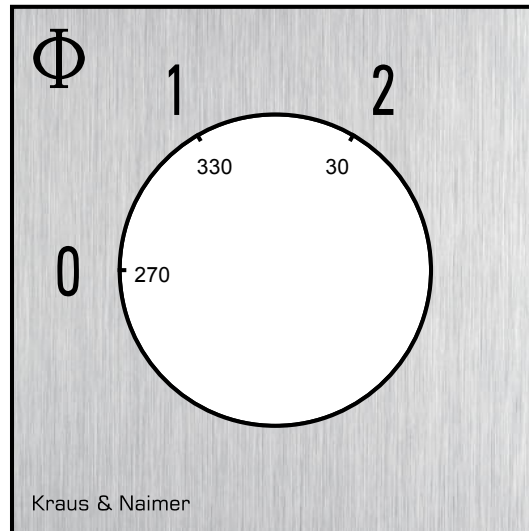

GRIFFE

Bezeichnung: S0C.G251

Grifffarbe: "1" schwarz

